

ROTHENBERGER
INDUSTRIAL

Használati- útmutató



Kérjük, olvassa el és őrizze meg

**Keményhabos
kézi
vágókészülék
190 W**

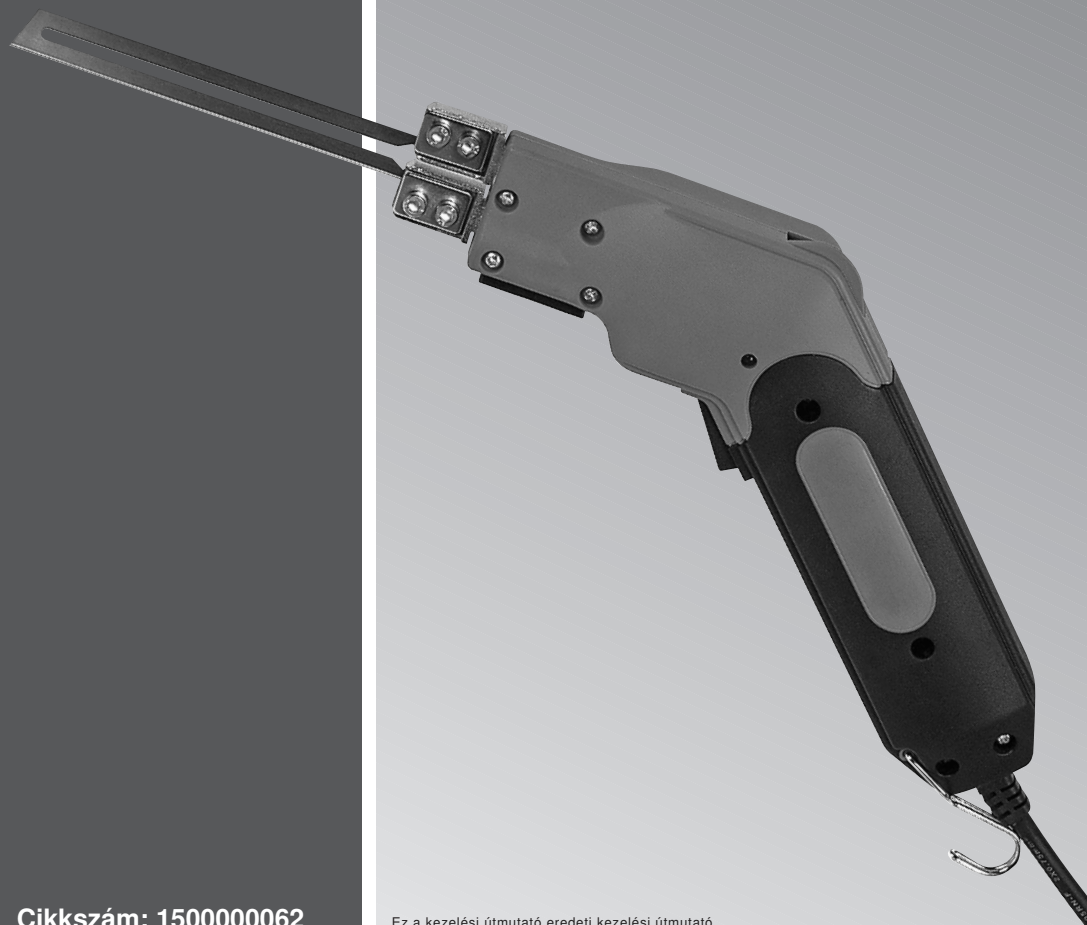

Cikkszám: 150000062

Ez a kezelési útmutató eredeti kezelési útmutató

H

SLO

CZ



TARTALOMJEGYZÉK

Biztonsági tudnivalók	3. oldal
Kiegészítő biztonságtechnikai útmutató az Ön keményhabos kézi vágókészülékéhez	5. oldal
Szállítmány	6. oldal
Alkatrészek megnevezése	6. oldal
Műszaki adatok	7. oldal
Rendeltetészerű alkalmazás	7. oldal
Az üzembehelyezés előkészítése	8. oldal
Hálózati csatlakozás	8. oldal
Összeszerelés	8. oldal
A megfelelő vágókés kiválasztása	8. oldal
Üzembehelyezés	9. oldal
Be-/kikapcsolás	9. oldal
A munkahőmérséklet kiválasztása	9. oldal
Alkalmazás után	10. oldal
Munkavégzési tudnivalók	10. oldal
A munka előkészítése	10. oldal
Tisztítás és karbantartás	11. oldal
Tápkábel	11. oldal
Tisztítás	11. oldal
Hibafelismerés és megszüntetés	12. oldal
Újrahasznosítás	12. oldal
Vágás ill. alkalmazások egyéb tartozékokkal	13. oldal
Alkalmazási példák	14. oldal
CE megfeleléségi nyilatkozat	18. oldal
Garanciajegy	18. oldal
Szervíz címek	56. oldal

JELMAGYARÁZAT



= Viseljen védőszemüveget!



= Figyelem
Förö



= Viseljen védőkesztyűt!



= Olvassa el a használati utasítást.



Általános biztonsági utasítások elektromos szerszámokhoz



FIGYELEM Olvassa el az összes biztonsági előírást és utasítást. A felsorolt biztonsági előírások elmulasztása áramütést, tüzet és/vagy súlyos sérülést okozhat.

Az összes biztonsági előírást és utasítást gondosan őrizze meg.

A biztonsági előírásokban használt "elektromos eszköz" fogalom a hálózatról (hálózati tápkábel) és akkumulátorról (hálózati tápkábel nélkül) üzemeltetett elektromos eszközökre vonatkozik.

1) Biztonság a munkahelyen

- Munkahelyét mindig tartsa tisztán és kellően kivilágítva. A rendtelenség és a megvilágítatlan munkaterületek balesetet okozhatnak.
- Ne dolgozzon az elektromos szerszámmal robbanásveszélyes környezetben, amelyben gyúlékony folyadékok, gázok vagy por található. Az elektromos szerszámok szikrákat vetethetnek, amelyek meggyújthatják a port vagy a gőzöket.
- Az elektromos szerszám használata közben tartsa távol a gyerekeket és más személyeket. Figyelmetlenség esetén elveszítheti a készülék fölötti ellenőrzést.

2) Elektromos biztonság

- Az elektromos szerszám csatlakozó dugójának illeszkednie kell az aljzatba. A csatlakozó dugót semmiképpen sem szabad megváltoztatni. Ne használjon adaptercsatlakozót védőföldelésű elektromos szerszámmal együtt. A változtatás nélküli csatlakozók és az illeszkedő aljzatok csökkentik az áramütés veszélyét.
- Kerülje el, hogy a teste földelt felületekkel mint pl. csövekkel, fűtéssel, tűzhelyekkel vagy hűtőszekrényvel érintkezzék. Mégnő az áramütés kockázata, ha a teste földelve van.
- Óvja az elektromos szerszámot esőtől vagy más nedvességtől. A víz elektromos szerszámba való bejutása megnöveli az áramütés kockázatát.

d. Ne használja a vezetéket más célra, például az elektromos szerszám hordozására, felakasztására vagy a csatlakozó kihúzására az aljzatból. Tartsa távol a vezetéket forróságtól, olajtól, éles szegélyektől vagy mozgó alkatrészeketől. Sérült vagy összegabalyodott kábelek megnövelik az áramütés kockázatát.

- Ha az elektromos szerszámmal a szabadban dolgozik, csak külső használatra alkalmas hosszabbító vezetékeket használjon. A külső használatra alkalmas hosszabbító vezeték alkalmazása csökkenti az áramütés veszélyét.
- Ha az elektromos szerszám nedves környezetben történő használata elkerülhetetlen, használjon hibaáram-védőkapcsolót. A hibaáram-védőkapcsoló alkalmazása csökkenti az áramütés veszélyét.

3) Személyi biztonság

- Legyen figyelmes, ügyeljen arra, amit csinál, és az elektromos szerszámmal történő munkavégzés esetén gondolja át a teendőit. Ne használjon elektromos szerszámot, ha fáradt vagy ha kábítószert, alkoholt vagy gyógyszereket használ. Az elektromos szerszám használata közben akár egy pillanatnyi figyelmetlenség súlyos sérülésekhez vezethet.
- Mindig viselje a személyi biztonsági felszerelést és a védőszemüveget. A személyes védőfelszerelés, például az elektromos szerszám fajtájának és használatának megfelelő védőmaszk, csúszásmentes cipő, védősisak vagy fülvédő viselése csökkenti a sérülések kockázatát.
- Kerülje el a készülék véletlen bekapcsolását. Győződjön meg róla, hogy az elektromos szerszám ki van kapcsolva, mielőtt csatlakoztatná az áramellátáshoz és/vagy az akkuhoz, fölveszi, vagy hordozza. Ha az elektromos szerszám szállítása közben az ujját a kapcsolón tartja, vagy a készüléket bekapcsolt állapotban csatlakoztatja az áramellátáshoz, balesetet okozhat.
- Távolítsa el a beállító szerszámokat vagy csavarkulcsokat, mielőtt bekapcsolná az elektromos szerszámot. Egy forgó géprészben maradt szerszám vagy kulcs sérüléseket okozhat.

e. Kerülje a természetellenes testtartást. Gondoskodjon saját stabilitásáról, és mindenkor tartsa meg az egyensúlyát. *Ezáltal jobban tudja ellenőrizni az elektromos szerszámot váratlan helyzetekben.*

f. Viseljen megfelelő ruházatot. Ne hordjon bő ruhát vagy ékszert. Tartsa távol haját, ruházatát és kesztyűjét a mozgó alkatrészekről. *A laza ruházatot, az ékszert vagy a hosszú haját becsíphetik a mozgó alkatrészek.*

g. Ha porelszívó és felfogó berendezéseket lehet felszerelni, győződjék meg róla, hogy ezek csatlakoztatva vannak és helyesen használják őket. *A porelszívó használata csökkentheti a por általi veszélyeztetettséget.*

4) Az elektromos szerszám használata és kezelése

a. Ne terhelje túl a készüléket. A munkájához a megfelelő elektromos szerszámot használja. *A megfelelő elektromos szerszámmal jobban és biztonságosabban dolgozhat az adott teljesítményterületen.*

b. Ne használjon olyan elektromos szerszámot, amelynek hibás a kapcsolója. *Veszélyes az az elektromos szerszám, amelyet már nem lehet be- vagy kikapcsolni, és ezért meg kell javítani.*

c. Húzza ki a csatlakozót a konnektorból és/vagy távolítsa el az akkut, mielőtt beállításokat végezne a készüléken, tartozékokat cserélne vagy a készüléket elrakná. *Ezek a biztonsági intézkedések megakadályozzák az elektromos szerszám véletlen elindítását.*

d. A használaton kívüli elektromos szerszámokat úgy tárolja, hogy gyermekek ne tudjanak hozzáférni. Ne engedje a készülék használatát arra jogosulatlan személyeknek, illetve olyanoknak, akik nem olvasták ezeket az utasításokat. *Az elektromos szerszámok veszélyesek, ha tapasztalatlanul használják azokat.*

e. Mindig gondosan ápolja az elektromos szerszámokat. Ellenőrizze, hogy a mozgó alkatrészek tökéletesen működnek-e, nem szorulnak-e, nem töröttek-e az alkatrészek, illetve sérültek-e annyira, hogy az elektromos szerszám nem működik tökéletesen. A készülék

használata előtt javíttassa meg a sérült alkatrészeket. *Sok balesetet okoznak a nem megfelelően karbantartott elektromos szerszámok.*

f. A vágószerszámok legyenek mindig élesek és tiszták. *A gondosan ápoltt és pengéjű vágószerszámok kevésbé szorulnak be, és könnyebben irányíthatóak.*

g. Az elektromos szerszámokat, a tartozékokat, a behelyezési szerszámokat, stb. ezen utasítások szerint használja. Eközben vegye figyelembe az alkalmazási feltételeket és a végrehajtandó tevékenységet. *Az elektromos szerszámoknak az előírt használattól eltérő alkalmazása veszélyes helyzeteket teremthet.*

5) Szervizelés

Az elektromos szerszámot csak képzett szakemberekkel és eredeti alkatrészek felhasználásával javíttassa meg. *Ezzel az elektromos szerszám biztonsága továbbra is garantálva marad.*

Az Ön keményhabos kézi vágókészülékének használatára vonatkozó kiegészítő biztonságtechnikai útmutató



A készülékkel csak akkor lehet veszélytelenül dolgozni, ha a kezelési utasítást és a biztonságtechnikai útmutatót teljesen elolvasta és az abban foglaltakat szigorúan betartja.

- a) **FIGYELEM:** A jelen használati utasításban ajánlottaktól eltérő tartozékok vagy kiegészítő készülékek használata balesetveszélyt jelenthet. Csak eredeti alkatrészeket használjon.
- b) **Tartson minden biztonsági berendezést működőképes állapotban. Ne távolítsa el vagy blokkolja a biztonsági berendezéseket.**
- c) **A vágókés felforrósodik! – Égési sérülésveszély!** Védőkesztyűk használata javasolt. A készülék működése közben ne érjen a vágókésekhez! – Hagyja lehűlni! – Viseljen védőszemüveget!
- d) **A készüléket ne üzemeltesse esőnél, a szabadban, nedves környezetben (pl. eső után) vagy könnyen gyúlékony folyadékok közelében.**
- e) **Megfelelően világítsa ki a munkahelyet.**
- f) **Soha ne üzemeltesse a készüléket felügyelet nélkül. A készüléket mindig kapcsolja ki és csak akkor hagyja magára, ha teljesen lehűlt.**
- g) **A külső részen található aljzatokat hibaáram-kapcsolóval kell ellátni. Ennek meg kell felelnie az elektromos berendezések felszerelési előírásának. Ezt vegye figyelembe készülékünk használata során.**
- h) **Csatlakozókábel:** A gép kábelének megsérülése esetén, a veszélyek elkerülésének érdekében a kábelt a gyártónak vagy vevőszolgálatának vagy hasonlóan szakképzett személynek kell kicserélnie.
- i) **Ha hosszabbító kábelt kell használni, győződjön meg arról, hogy a vezető keresztmetszete megfelel a névleges áramnak, továbbá a hosszabbító kábel működőképességéről.**
- j) **A sérült biztonsági berendezéseket és alkatrészeket a rendelkezésnek megfelelően elismert szakszerviznek kell javítania vagy cserélnie, ha a használati utasításban nem szerepel más.**
- k) **A készüléket nem használhatják olyan személyek (beleértve a gyermekeket is), akik korlátozott fizikai, érzékelő vagy szellemi képességekkel rendelkeznek, vagy hiányzik a készülék használatához szükséges tapasztalatuk és/vagy tudásuk; ebben az esetben egy biztonságért felelős személynek kell őket felügyelni vagy utasításokat adnia a készülék használatára vonatkozóan. A gyermekekere mindig felügyelni kell és meg kell győződnünk róla, hogy nem játszanak a készülékkel.**
- l) **Minden használat előtt ellenőrizze a készüléket, a dugót és a kábelt, hogy nem sérültek-e.**
- m) **A dugót csak kikapcsolt készülék esetén csatlakoztassa a dugaszoló aljzathoz.**
- n) **A kábelt mindig a készüléktől hátrafelé kell elvezetni.**
- o) **A munkavégzés során mindig ügyeljen arra, hogy biztonságosan álljon, mindig őrizze meg az egyensúlyát.**
- p) **Rendszeresen ellenőrizze az összes rögzítő elemet és győződjön meg arról, hogy azok rendesen meg vannak húzva. A kilazult csavarozásokat azonnal húzza meg az esetleges veszélyek elkerülése érdekében.**
- q) **A gépen végzett minden munka előtt ki kell húzni a hálózati dugót a dugaszoló aljzathoz.**
- r) **Viseljen megfelelő ruházatot. Ne hordjon bő ruhát vagy ékszert. Tartsa távol haját, ruházatát és kesztyűjét a mozgó alkatrésztől. A laza ruházatot, az ékszert vagy a hosszú hajat becsíphetik a mozgó alkatrészek.**



SZÁLLÍTMÁNY

Keményhabos kézi vágókészülék

Vágókés

kefe

Inbuszkulcs

Kép nélkül:

Tartóállvány



AZ ALKATRÉSZEK MEGNEVEZÉSE

- 1 Fogantyú
- 2 BE-KI kapcsoló
- 3 Hőmérsékletszabályzó
- 4 szerszámbefogó
- 5 Szorítólemez (2x)
- 6 Szorítócsavarok (4x)
- 7 LED üzemi kijelző
- 8 Hálózati kábel és csatlakozódugó
- 9 Fémkampó
- 10 Vágókés
- 11 Inbuszkulcs

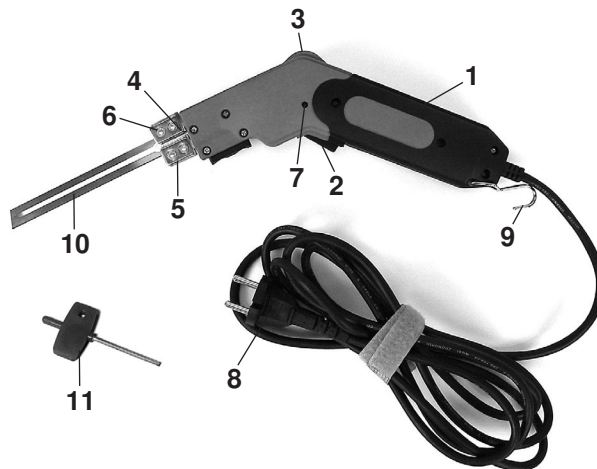

Változtatások:



A szöveg, az ábrák és az adatok a nyomdába adás időpontjában érvényes műszaki színvonalnak felelnek meg.

Fenntartjuk a termék fejlesztéséből adódó változtatások jogát.



MŰSZAKI ADATOK - WPS 190 MODELL

Névleges feszültség:	230V~ / 50 Hz
Felvételi teljesítmény:	190 W
Felfűtési idő:	kb. 15 mp
Max. hőmérséklet:	kb. 315 °C
Védelem:	IPX0
Súly:	kb. 650 g



II-es érintésvédelmi osztály

RENDELTETÉSSZERŰ HASZNÁLAT

Ön egy nagy, 190 W teljesítményre képes, keményhabos kézi vágókészülék mellett döntött. Ez polisztirol keményhabok (nehezen gyúlékony DIN 4102 szerint) pontos és időtakarékos szétvégésére alkalmas.

Ez főként speciális vágásokra és kis formátumokra érvényes.

Kérjük, vegye figyelembe, hogy a készülék otthoni és barkácsfeladatokhoz készült, ezért ipari alkalmazásokhoz nem használható.

A vágás közben keletkező, részben egészségkárosító hatású gőzöket zárt helyiségekben történő munkálatoknál egy megfelelő elszívó berendezéssel kell elvezetni. A PVC és PVC-bevonatú anyagokat a vágás közben keletkező egészségkárosító gőzök miatt nem szabad megmunkálni.

A készülék használatakor ügyeljen a lehetséges égési veszélyekre. A vágócsúcsok 300 fok C-nál nagyobb hőmérsékleteket képesek elérni, ezért semmiképp ne érintse meg a vágókat a készülék bekapcsolása után, valamint annak kikapcsolása után addig, amíg azok le nem hűltek.

A készüléket ne használja kedvezőtlen környezeti körülmények között, például

- Nedvesség vagy nagy páratartalom mellett
- Nagy portartalom, éghető gázok, gőzök vagy oldószerek mellett.

Minden más alkalmazás vagy a készülék megváltoztatása rendeltetésellenesnek számít, és jelentősen növeli a baleset veszélyt.

Figyelem: Az optimális munkahőmérséklet a keményhabos anyag füstmentes vágását eredményezi.



ELŐKÉSZÜLETEK AZ ÜZEMBEHELYEZÉSHEZ



Figyelem: Ellenőrizze a készüléket hiányzó vagy sérült alkatrészekre. Csak akkor használja a készüléket, ha elhárította az esetleges sérüléseket ill. a készülék teljesen össze van szerelve.

Ellenőrizze a megmunkálandó anyagot annak nehéz gyúlékonyságára, a könnyen gyúlékony vagy éghető keményhabokat nem szabad megmunkálni.

Vegye figyelembe az anyagokra vonatkozó, azok egészségkárosító alkotóelemeivel és megmunkálásával kapcsolatos gyártói utasításokat.

Munka közben ügyeljen a megfelelő szellőzésre.

HÁLÓZATI CSATLAKOZÓ

A készüléket csak előírás szerint földelt dugaszoló aljzathoz szabad csatlakoztatni. A gépet csak egyfázisú váltakozó áramú hálózatra és a teljesítmény adattáblán szereplő hálózati feszültséghez szabad csatlakoztatni. Az áramkört 16 A névleges áramerősségű biztosítókkal kell védeni.

ÖSSZESZERELÉS



Megjegyzés: A hálózati csatlakozót minden beállítás, karbantartás vagy helyreállítás előtt ki kell húzni!

- A belső hatlapú kulccsal (11) szerelje be a mellékelt vágókést (9) a szerszámtokmányba (4) a négy szorítócsavar (6) kioldásával.
- Helyezze be a vágókést a szerszámtokmány (4) és a szorítólemez (5) közé, ezt követően ismét húzza meg a szorítócsavarokat (6).

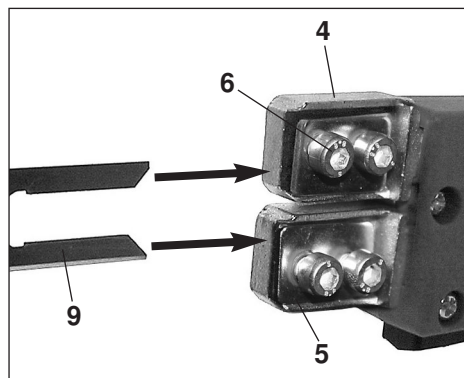

A MEGFELELŐ VÁGÓKÉS KIVÁLASZTÁSA

A kiválasztott vágókés legfeljebb 2-3 cm-rel lehet hosszabb a megmunkálandó anyagnál. A szabadon maradó pengéfelület különben túlmelegedhet és adott esetben elferdülhet.

ÜZEMBE HELYEZÉS



BE-/KIKAPCSOLÁS

- A gépet csak 230 V egyfázisú váltakozóáramú hálózatra és a teljesítmény adattáblán szereplő hálózati feszültséghez csatlakoztassa.
- Az áramkört 16 A névleges áramerősségű biztosítókkal kell védeni.
- A készüléket csak védőérintkezős dugaszoló aljzathoz csatlakoztassa. Ezen kívül ajánlatos hibaáram kapcsoló alkalmazása.

Bekapcsolás:

Nyomja meg a Be-/Ki-kapcsolót (2).
A LED üzemi kijelző (7) világít.

Kikapcsolás:

Oldja ki a Be-/Ki-kapcsolót (2).
A LED üzemi kijelző (7) kialszik.

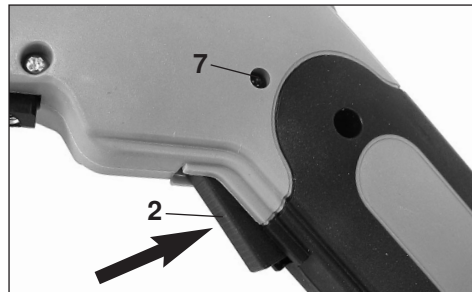

A MUNKAHŐMÉRSÉKLET KIVÁLASZTÁSA

A hőmérsékletszabályzóval (3) tudja beállítani az optimális munkahőmérsékletet.

Hőmérséklet növelése:

hátra forgatás

Hőmérséklet csökkentése:

előre forgatás

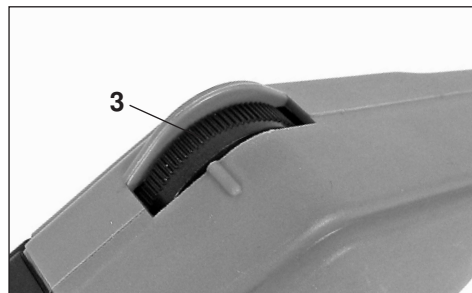

- A túlzott hőmérséklet és felfűtés jelentős füstképződést okozhat vágás közben és adott esetben az alkalmazott vágószerszámok sérüléséhez vezethet – mindig egy előzetesen tesztelt hőmérsékleti beállítást használjon az optimális munka érdekében.
- Az alkalmazott szerszámot nem kell túlzottan felmelegíteni vagy akár látható szintre hevíteni a megfelelő anyagok vágásához.

Üzembevételi tudnivalók

- A hőmérsékletszabályzót (3) egy első munkateszthez közepes hőmérsékletre ill. pozícióba állítsa be, tartsa a vágókést egy kísérleti darabhoz és nyomja meg a Be-/Ki-kapcsolót (2).
- Vezesse a vágást a kívánt irányba, a vágási sebesség az anyag típusától és vastagságától, valamint a munkahőmérséklettől függ.



HASZNÁLAT UTÁN

- Kérjük, a készüléket annak használata után a mellékelt tartó segítségével tárolja. A készülék ott le tud hűlni és a lehető legjobb helyen van.
- A vágókést a munkálatok után még meleg állapotban tisztítsa meg a mellékelt kefével.
- A munkálatok befejezése után a készüléket a mellékelt műanyag bőröndben lehet tárolni.

MUNKAVÉGZÉSI TUDNIVALÓK



Vegye figyelembe, hogy a vágókés a készülék lekapcsolása után még egy darabig forró marad.

FIGYELEM ÉGÉSVESZÉLY!

A MUNKA ELŐKÉSZÍTÉSE



Ellenőrizze a megmunkálandó anyagot annak nehéz gyúlékonyságára, a könnyen gyúlékony vagy éghető keményhabokat nem szabad megmunkálni.

Vegye figyelembe az anyagokra vonatkozó, azok egészségkárosító alkotóelemeivel és megmunkálásával kapcsolatos gyártói utasításokat.

Munka közben ügyeljen a megfelelő szellőzésre.

A tervezett alkalmazást előzetesen tesztelje egy darab maradék- vagy próbaanyagon.

TISZTÍTÁS & KARBANTARTÁS



TÁPKÁBEL

Ha a tápkábel megsérül, akkor ezt egy különleges csatlakozó vezetékkel kell kicserélni, amelyet a gyártónál vagy annak vevőszolgálatánál lehet beszerezni.
A tápkábel cseréjét csak a gyártóval, annak vevőszolgálatával vagy hasonlóan szakképzett személyvel szabad elvégeztetni.

TISZTÍTÁS

A készülék nem igényel karbantartást, kérjük, csupán egy kendővel tisztítsa meg és ne használjon vegyi vagy egyéb jellegű tisztítóanyagokat.

A vágókés tisztítása

A vágókést a munkálatok után még meleg állapotban tisztítsa meg a mellékelt kefével.

HIBA FELISMERÉS ÉS MEGSZÜNTETÉS

Hiba	Lehetséges okok	Megszüntetés
A készülék nem vág; A vágókés nem forrosodik fel	Nincs hálózati feszültség	Dugja be a csatlakozódugót A tápkábelt szűkség esetén cseréltesse ki
A vágások nem tiszták	A vágókés nem rendelkezik kellő hővel	A hőmérsékletet a hőmérsékletszabályzóval növelje
A vágókés folyamatosan forró	A BE-kapcsoló hibás	Azonnal húzza ki a hálózati csatlakozódugót. A készüléket egy erre jogosult szakszervizzel javíttassa meg, mielőtt újra használatba venné.

ÚJRAHASZNOSÍTÁS



Ez a szimbólum arra utal, hogy ezt a terméket az elhasználdott elektromos és elektronikus készülékekről szóló irányelv (2002/96/EK) és a nemzeti törvények szerint nem szabad a háztartási hulladékokkal együtt ártalmatlanítani. Ezt a terméket valamelyik ezzel megbízott gyűjtőhelyen kell leadni. Például vissza lehet adni egy hasonló termék vásárlásakor, vagy le lehet adni egy elhasználdott elektromos és elektronikus készülék újrafeldolgozására felhatalmazott gyűjtőhelyen. Az elhasználdott készülékek szakszerűtlen kezelése a potenciálisan veszélyes anyagok miatt - amelyek gyakran előfordulnak elhasználdott elektromos és elektronikus készülékekben - káros hatással lehet a környezetre és az emberek egészségére. Ezen termék szakszerű ártalmatlanításával Ön egyúttal a természeti erőforrások hatékony kihasználásához is hozzájárul. Az elhasználdott készülékek gyűjtőhelyeire vonatkozó információkat az önkormányzatnál, az ártalmatlanításért felelős közhivatalnál, az elhasználdott elektromos és elektronikus készülékek ártalmatlanítására felhatalmazott helyeken vagy a szemétszállítónál szerezheti be.

VÁGÁS ILL. ALKALMAZÁSOK EGYÉB TARTOZÉKOKKAL



Szakkereskedője szívesen ad tájékoztatást az aktuálisan elérhető tartozékokról.

Az alábbi tartozékok állnak rendelkezésre:

Vágóasztal 15 cm (6")
Cikksz. 1500000067

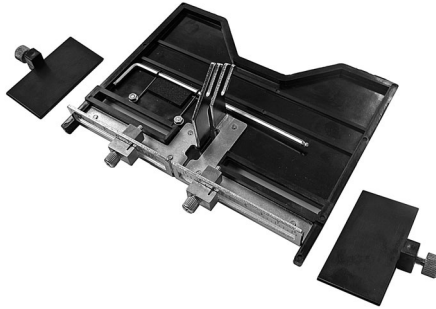

Adapter
Cikksz. 1500000068

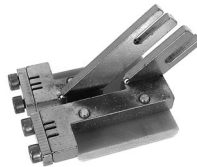

Vágókés
10 cm (4") cikksz. 1500000063
15 cm (6") cikksz. 1500000064
20 cm (8") cikksz. 1500000065



Lapos vágókés
30 cm (12") cikksz. 1500000066



U-alakú kés csővájatokhoz
G 20 (ø 20 mm) cikksz. 1500000069
G 27 (ø 27 mm) cikksz. 1500000070
G 34 (ø 34 mm) cikksz. 1500000071





ALKALMAZÁSI PÉLDÁK

Vágóasztal cikksz. 1500000067

A vágóasztal egy U-pengével különböző szélességű U-kivágásokhoz használható. A vágás mélysége és szélessége az adott méreteken belül fokozatmentesen állítható.

Felszerelés a kézi vágókészülékre

A vágóasztalt a belső hatlapú kulccsal (11) kell beszerelni a szerszámtokmányba (4) a négy szorítócsavar (6) kioldásával, az adapterrögzítés bevezetésével és a négy szorítócsavar (6) azt követő meghúzásával.

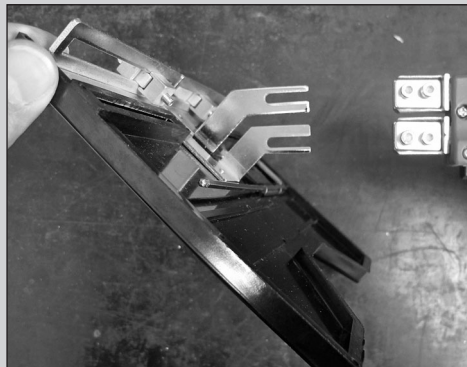



A kiválasztott vágólemez felhelyezése

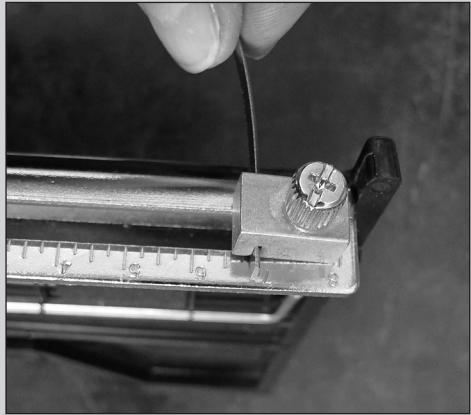

Egy kiválasztott vágási méret példája
pl. tetőeresz csövekhez

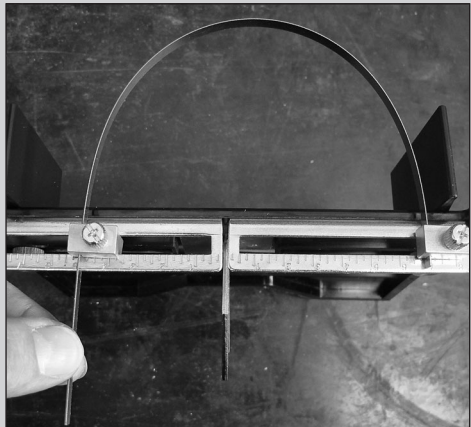
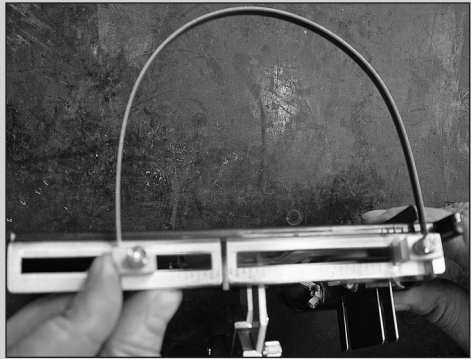



Feltétek csőkivágásokhoz cikksz. 1500000069 - 71

A csőkivágásokhoz való feltétek, C-formájú kör alakú pengék, kör alakú kivágásokra alkalmasak csöveknél 20, 27 ill. 34 mm átmérővel.

Felszerelés a kézi vágókészülékre

Az adaptert a belső hatlapú kulccsal (11) kell beszerelni a szerszámtokmányba (4) a négy szorítócsavar (6) kioldásával, az adatterrög-zítés bevezetésével és a négy szorítócsavar (6) azt követő meghúzásával.

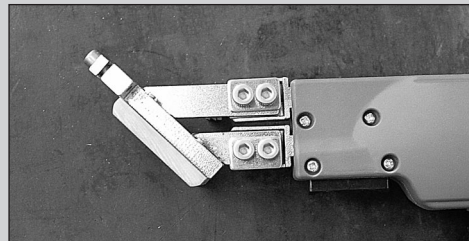
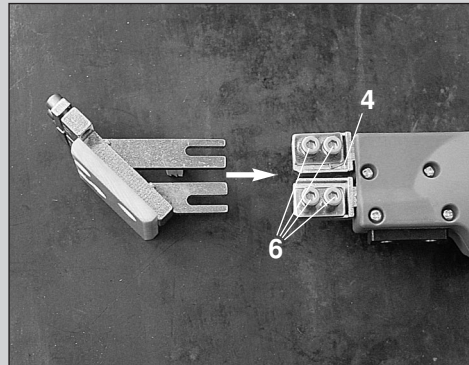

A kiválasztott vágó feltétet az adapteren található összekötő csavarok kilazításával kell bevezetni és a kívánt méret szerint kell az összekötő csavarok meghúzásával rögzíteni.

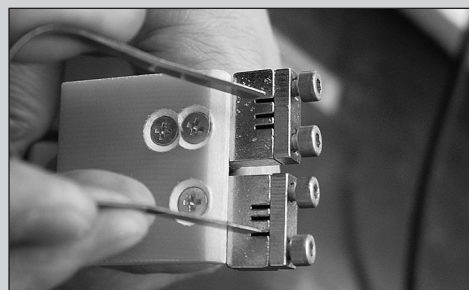
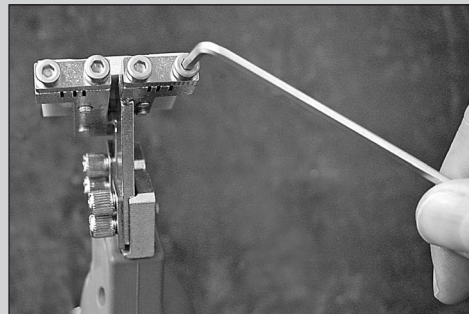

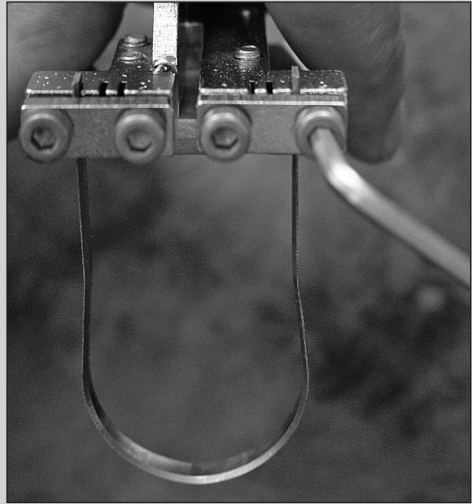

A vágó feltét félkör alakú nyílások kivágást teszi lehetővé például csöveknél, vezetékeknél, stb.





EU megfeleléségi nyilatkozat

Ezennel kijelentjük, mi a **WALTER WERKZEUGE SALZBURG GmbH, Gewerbeparkstrasse 9, 5081 Anif, Austria** hogy az alábbiakban megnevezett gép a koncepciója és konstrukciója alapján, valamint az általunk forgalomba hozott kivételben, az EU irányelvek vonatkozó előírásainak megfelel.

Ez a nyilatkozat csak az olyan állapotú gépre vonatkozik, amelyikben forgalomba lett hozva. A végfelhasználó révén utólag felszerelt alkatrészek és/vagy utólag eszközölt beavatkozások figyelmen kívül maradnak.

Termékmegnevezés / funkció:	Keményhabos kézi vágókészülék 190 W
Típus- / modellmegnevezés:	WPS 190
Sorozatszám/gyártási tételszám:	10-1306 – 2013-06
Kereskedelmi megnevezés:	Rothenberger Industrial keményhabos kézi vágókészülék
Ide Vonatkozó EK-irányelvek:	- Az elektromágneses összeférhetőségre (EMV) vonatkozó 2004/108/EK-irányelv - Irányelve egyes veszélyes anyagok elektromos és elektronikus berendezésekben való alkalmazásának korlátozásáról (RoHS) 2011/65/EU
Alkalmazott harmonizált Jogsabályok:	EN 60335-1:2002/A15:2011; EN 60335-2-45:2002/A2:2012; EN 62233:2008; EN 55011:2009/A1:2010; EN 61000-3-2:2006/A1:2009/A2:2009; EN 61000-3-3:2008; EN 61000-6-2:2005 ; EN 50581:2012

Ben Shields
Beszerzési vezető
és felhatalmazottja a
műszaki dokumentációnak

Anif, 01-06-2013

A műszaki dokumentáció rendelkezésre áll:
WALTER WERKZEUGE SALZBURG GmbH,
Gewerbeparkstrasse 9, 5081 Anif, Ausztria

Mag. Bart Duquène
Senior Product Manager

Ez az EK-megfeleléségi nyilatkozat eredeti változatának egy fordítása.

Garanciajegy

Gyártási év: 06/2013

Modell: Keményhabos kézi vágókészülék WPS 190

Gratulálunk Önnek ennek a minőségi terméknek a megvásárlásához. Elkötelezettségünk a minőség mellett természetesen magába foglalja a vevőszolgálatot is.

Ha az a valószínűtlen eset előfordul, hogy anyag vagy gyártási hiba következtében a készülék a nem iparszerű használat során meghibásodik, szavatosságot vállalunk a szavatossági jog alapján.

A szavatosság az alábbiakat feltételezi:

A garanciális idő 2 év és a vásárlás napjával kezdődik. Kérjük, őrizze meg a pénztári elismervényt a vásárlás igazolására. A garancia meghosszabbodik a javítás időtartamával. A garanciális időszak alatt a hibás készülékeket **BERMENTESITVE**, az ennek az útmutatónak a hátoldalán szereplő címre lehet beküldeni.

A garanciális kötelezettség keretében eldöntjük, hogy javítást végzünk vagy a készüléket kicseréljük.

Ha nincs az eredeti vásárlási bizonylat mellékelve, akkor kizárólag térítés ellenében történhet a javítás. A garanciális időszak lejártá után szintén megvan a lehetőség arra, hogy a hibás készüléket javítás céljából **BERMENTESITVE** beküldjék nekünk.

A költségbecslés és a garanciális időszak lejártá utáni javítás minden esetben térítés ellenében történik.

Ahhoz, hogy az Ön ügyét egyszerűen és hatékonyan tudjuk intézni, kérjük a kérdését lehetőleg **E-mail**, az Ön **telefonszámának** (ahol Önt a hivatalos munkaidőben el lehet érni) és az Ön készüléke **cikkszámának** megadása mellett küldje be nekünk.

Kérjük küldje be hozzánk a terméket jól becsomagolva egy rövid hibaleírás, valamint a címe (telefonszámmal együtt) kíséretében.

Az átadó törvényes szavatossági kötelezettségét a garancia nem korlátozza.



A készüléket nem használták szakszerűtlenül, nem került túlterhelésre, nem használták helytelen tartozékokkal és a javításokat csak felhatalmazott műhely végezte el.

Az iparszerű használatra külön szavatossági feltételek érvényesek.

A szavatossági tanúsítvány csak a vásárlást igazoló bizonylattal együtt érvényes. Kérjük mindkettőt jól őrizze meg.

Cikkszám: 150000062

ROTHENBERGER
INDUSTRIAL

Navodila za uporabo

SLO



Preberite in shranite

**Nož za
rezanje
trde pene
190 W**



Štev. izd. 1500000062

Ta navodila za uporabo so prevod originalnih navodil za uporabo.

KAZALO

SLO

Varnostna opozorila	stran 21
Dodatna varnostna opozorila za uporabo noža za rezanje trde pene	stran 23
Obseg dobave	stran 24
Oznake sestavnih delov	stran 24
Tehnični podatki	stran 25
Namenska uporaba	stran 25
Priprava na zagon	stran 26
Priključitev na omrežje	stran 26
Montaža	stran 26
Izbira ustreznega rezila	stran 26
Začetek uporabe	stran 27
Vklop/izklop	stran 27
Izbira delovne temperature	stran 27
Po uporabi	stran 28
Napotki za delo	stran 28
Priprave na delo	stran 28
Čiščenje in vzdrževanje	stran 29
Električni kabel	stran 29
Čiščenje	stran 29
Zaznavanje napak in odpravljanje	stran 30
Reciklaža	stran 30
Rezanje oz. uporaba z dodatnim priborom	stran 31
Primeri uporabe	stran 32
CE izjava o skladnosti	stran 36
Garancijski kartonček	stran 36
Naslovi servisov	stran 56

RAZLAGA ZNAKOV



= Nosite zaščitna
očala



= Pozor,
vroče!



= Nosite zaščitne
rokavice



= Preberite
navodila za
uporabo



Splošna varnostna opozorila za električna orodja



OPOZORILO Preberite vsa varnostna opozorila in navodila.

Pomanjkljivo upoštevanje varnostnih opozoril in navodil lahko povzroči električni udar, požar in/ali hude poškodbe.

Varnostna opozorila in navodila skrbno shranite za morebitno poznejšo rabo.

Pojem "Električno orodje", ki se uporablja v varnostnih opozorilih, se nanaša na električna orodja na električni pogon (z električnim kablom) in na električna orodja, s pogonom na akumulatorje (brez električnega kabla).

1) Varnost na delovnem mestu

- Vaše delovno mesto naj bo vedno čisto in dobro osvetljeno. *Nered na delovnem območju in neustrezna osvetlitev imata za posledico nesreče.*
- Z električnim orodjem ne delajte v okolju, ki je eksplozijsko ogroženo, v katerem se nahajajo vnetljive tekočine, plini ali prah. *Električna orodja se iskrijo, iskre pa lahko vžgejo prah ali hlape.*
- Med uporabo ne dovolite otrokom ali drugim osebam v bližino električnega orodja. *Če odvrnete pozornost, lahko izgubite kontrolo nad napravo.*

2) Električna varnost

- Priključni vtič električnega orodja se mora ujemati z električno vtičnico. Vtiča ni dovoljeno spreminjati na noben način. Adapterskih vtičev ne uporabljajte skupaj z električnim orodjem z ozemljitveno zaščito. *Nespremenjeni vtiči in ustrezne vtičnice zmanjšajo tveganje električnega udara.*
- Preprečite telesni stik z ozemljenimi površinami, kot so cevi, grelci, štedilniki in hladilniki. *Če je vaše telo ozemljeno, obstaja povečano tveganje zaradi električnega udara.*

c. Električnega orodja ne izpostavljajte dežju ali mokroti. *Vdor vode v električno orodje poveča tveganje električnega udara.*

d. Kabla ne uporabljajte za nošnje električnega orodja, obešanje ali, da izvlečete vtič iz vtičnice. Kabla ne približujte vročini, olju, ostrim robovom ali gibljivim delom naprave. *Poškodovani ali zapleteni kabli povečajo tveganje električnega udara.*

e. Če z električnim orodjem delate na prostem, uporabljajte kabelski podaljšek le, če je primeren za uporabo na prostem. *Uporaba kabelskih podaljškov, ki so primerni za uporabo na prostem, zmanjšuje tveganje električnega udara.*

f. Če se ne morete izogniti uporabi električnega orodja v vlažnem okolju, uporabljajte zaščitno stikalo za okvarni tok. *Uporaba zaščitnega stikala za okvarni tok zmanjša tveganje električnega udara.*

3) Varnost oseb

- Bodite pozorni in pazite, kaj delate ter pri delu z električnim orodjem ravnajte s pametjo. Električnega orodja ne uporabljajte, če ste utrujeni ali pod vplivom drog, alkohola ali zdravil. *Trenutek nepazljivosti pri uporabi električnega orodja lahko povzroči hude poškodbe.*
- Uporabljajte osebno zaščitno opremo in vedno zaščitna očala. *Uporaba osebne zaščitne opreme, kot so maske proti prahu; zaščitni čevlji, ki ne drsijo, zaščitna čelada ali ščitnik sluha - odvisno od načina in uporabe električnega orodja - zmanjšajo nevarnost pred poškodbami.*
- Preprečite nehoten zagon. Preden boste električno orodje priklopili na električno omrežje ali akumulator, ga prijeli v roke ali nosili, se prepričajte, da je izklopljeno. *Če imate pri nošnji električnega orodja prst na stikalu za vklop, ali napravo priključite na električno omrežje, če je vklopljena, lahko to povzroči nesrečo.*
- Preden boste vklopili električno orodje, odstranite orodja za nastavitev ali izvijač. *Orodja ali ključji, ki so na vrtečih se delih naprave, lahko povzročijo poškodbe.*

e. Izogibajte se nenormalni drži telesa. Zagotovite si varen položaj in vedno vzdržujte ravnotežje. *S tem lahko električno orodje bolje kontrolirate v nepričakovanih situacijah.*

f. Uporabljajte primerna oblačila. Ne uporabljajte ohlapnih oblačil ali nakita. Lase, oblačila in rokavice imejte v varni razdalji pred gibajočimi se deli. *Gibajoči se deli lahko zgrabijo ohlapna oblačila, nakit in dolge lase.*

g. Če je možno montirati napravo za odsesavanje ali prestrezanje prahu, se morate prepričati, da so naprave priključene in se pravilno uporabljajo. *Uporaba sesalnika prahu zmanjšuje ogrožanje zaradi prahu.*

4) Uporaba in ravnanje z električnim orodjem

a. Ne preobremenite orodja. Za delo uporabljajte le električno orodje, ki je določeno za to. *Z ustreznim električnim orodjem boste delali bolje in varneje v navedenem območju moči.*

b. Ne uporabljajte električnega orodja, ki ima pokvarjeno stikalo. *Električno orodje, ki ga ne morete vklopiti ali izklopiti, je nevarno in ga morate popraviti.*

c. Preden boste spreminjali nastavitve orodja, zamenjali dele pribora ali orodje odložili, izvlecite vtič vtičnice. *Ti previdnosti ukrepi preprečujejo nehoten zagon električnega orodja.*

d. Električno orodje, ki ga ne uporabljate, hranite izven dosega otrok. Ljudem, ki niso seznanjeni z orodjem, ali niso prebrali teh navodil, ne dovolite delati z njim. *Električna orodja so nevarna, če jih uporabljajo neizkušene osebe.*

e. Električno orodje skrbno negujte. Kontrolirajte, če vsi premični deli brezhibno delujejo in se ne zatikajo, če so deli morebiti zlomljeni ali poškodovani, da bi lahko negativno vplivalo na funkcijo električnega orodja. Pred uporabo aparata, zahtevajte popravilo poškodovanih delov. *Vzrok za mnoge nesreče, je slabo vzdrževanje električnih orodij.*

f. Rezila naj bodo vedno ostra in čista. *Skrbno negovana rezila z ostrimi rezalnimi robovi se manj zatikajo in jih je lažje voditi.*

g. Električno orodje, pribor, obdelovalna orodja itd., uporabljajte v skladu s temi navodili. Pri tem upoštevajte pogoje uporabe in dejavnost, ki jo morate opraviti. *Uporaba električnih orodij v drugačne namene, kot je predvideno, lahko vodi do nevarnih situacij.*

5) Servis

Električno orodje naj popravljajo izključno strokovno kvalificirane osebe, ki uporabljajo originalne nadomestne dele. *Na ta način je zagotovljeno, da se bo ohranila tudi varnost električnega orodja.*

Dodatna varnostna opozorila za uporabo noža za rezanje pene



Delo z aparatom brez nevarnosti je možno samo takrat, če v celoti preberete navodila za uporabo in varnostna opozorila ter natančno sledite tam opisanim napotilom.

- a) **POZOR:** *Uporaba drugih delov dodatne opreme ali dodatnih naprav, kot jih priporočajo ta navodila za uporabo, lahko pomeni nevarnost telesnih poškodb. Uporabljajte samo originalne nadomestne dele.*
- b) **Zaščitne naprave vzdržujte v delujočem stanju. Ne odstranjujte ali blokirajte zaščitnih naprav.**
- c) **Rezilo se segreje in je vroče! – Nevarnost opeklin!** Priporočamo uporabo zaščitnih rokavic. Dokler uporabljate napravo, se ne dotikajte rezil. – Počakajte, da se ohladi! – Nosite zaščitna očala!
- d) **Naprave ne uporabljajte med dežjem na prostem, v mokrem okolju (npr. po dežju) in ne v bližini hitro vnetljivih tekočin ali plinov.**
- e) **Dobro osvetlite delovno mesto.**
- c) **Naprava naj nikoli ne deluje brez nadzora. Napravo vedno izključite in jo zapustite šele, ko je popolnoma ohlajena.**
- g) **Zunanje vtičnice morajo biti opremljene z zaščitnim stikalom pred okvarnim tokom. To je pogoj predpisov za nameštitev električnih naprav. To upoštevajte pri uporabi naših naprav.**
- h) **Električni kabel:** *Če je poškodovan električni kabel te naprave, ga mora zamenjati proizvajalec, njegova servisna služba ali podobno usposobljena oseba; tako boste preprečili ogrožanje.*
- i) *Če morate uporabiti kabelski podaljšek, se prepričajte, da preseki žil ustreza nazivnemu toku in da je kabelski podaljšek brezhiben.*
- j) **Poškodovane zaščitne priprave in dele mora strokovno ustrezno popraviti ali zamenjati delavnica servisne službe, če to ni drugače navedeno v navodilih za uporabo.**
- k) **Ta izdelek ni namenjen, da bi ga uporabljale osebe (vključno z otroki), ki imajo omejene fizične, čutne ali duševne sposobnosti ali ki nimajo zadostnih izkušenj in/ali znanja, razen, če jih nadzorujejo osebe, ki so odgovorne za njihovo varnost, ali če so prejele navodila za pravilno uporabo naprave. Otroke je treba zmeraj nadzorovati tako zagotoviti, da se ne igrajo z napravo.**
- l) **Pred vsako uporabo preverite če izdelek, vtič in kabel, morda niso poškodovani.**
- m) **Vtič vtaknite v električno vtičnico samo pri izključeni naprave.**
- n) **Kabel naj bo speljan vedno nazaj od naprave.**
- o) **Pri delu si vedno zagotovite varen položaj, vedno vzdržujte ravnotežje.**
- p) **Redno preverjajte pritrdilne vse elemente in se prepričajte, če so trdno zategnjeni. Zrahljane povezave z vijaki takoj zategnite. saj boste tako preprečili morebitno ogrožanje.**
- q) **Pred vsakim delom izvlecite vtič priključnega kabla iz vtičnice.**
- r) **Nosite primerna oblačila. Ne nosite ohlapnih oblačil ali nakita. Lase, oblačila in rokavice imejte v varni razdalji od gibajočih se se delov. Gibljivi sestavni deli lahko zgrabijo ohlapna oblačila, nakit in dolge lase.**

OBSEG DOBAVE

SLO

Nož za rezanje trde pene
 Rezilo
 Krtačka
 Imbus ključ

Brez slike:
 Stojalo za odlaganje



OZNAKE SESTAVNIH DELOV

- 1 Ročaj
- 2 Stikalo VKLOP/IZKLOP
- 3 Regulator temperature
- 4 Sprejem orodja
- 5 Vpenjalna plošča (2x)
- 6 Vpenjalni vijaki (4x)
- 7 LED prikazovalnik stanja obratovanja
- 8 Električni kabel in vtič
- 9 Kovinski obešalnik
- 10 Rezilo
- 11 Imbus ključ

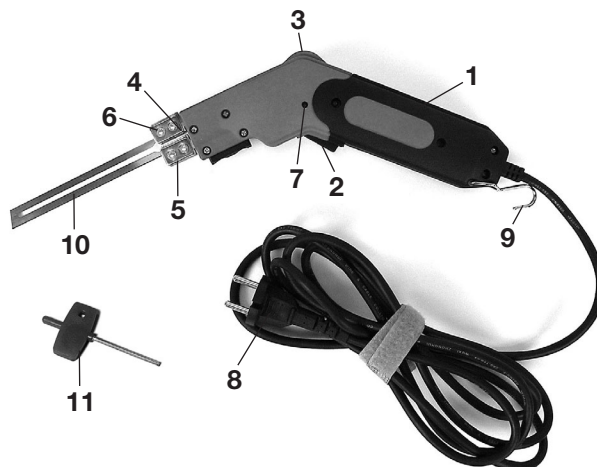

Spremembe:

Besedilo, slike in podatki ustrezajo tehničnemu stanju v času tiskanja.
 Pridržujemo si pravico do sprememb v smislu nadaljnega razvoja tega izdelka.

TEHNIČNI PODATKI MOD. WPS 190

Nazivna napetost:	230V~ / 50 Hz
Moč:	190 W
Čas segrevanja:	pribl. 15 s
Maks. temperatura:	pribl. 315 °C
Stopnja zaščite:	IPX0
Teža:	pribl. 650 g



Razred zaščite II

SLO

NAMENSKA UPORABA

Odločili ste se za zmogljiv nož za rezanje trde pene 190 W.

Primeren je za natančno in hitro rezanje trdih pen iz polistirola (težko vnetljivih po DIN 4102). To velja še posebej za posebne reze in male formate.

Upoštevajte, da je naprava koncipirana le v domačo rabo oz. za področje Sam svoj mojster in ne v obrtne namene.

Delno zdravju škodljive hlape, ki nastanejo pri rezanju, odstranite iz prostorov z ustrezno napravo za odsesavanje. Materiale iz PVC-ja in s prevleko iz PVC-ja ni dovoljeno obdelovati, ker nastanejo pri rezanju zdravju škodljivi hlapi.

Pri delu z napravo pazite na možno nevarnost opeklin. Konice za rezanje lahko dosežejo temperaturo, ki je višja od 300 stopinj C, zato se po vklopu naprave nikakor ne dotikajte rezil po rezanju počakajte, da se naprava in rezilo ohladita.

Naprave ne uporabljajte pri neugodnih okolijskih pogojih, kot so

- vlaga ali visoka vlažnost zraka
- visok delež prahi v zarku, vnetljivi plini, hlapi ali razredčila.

Vsaka drugačna uporaba ali spreminjanje orodja velja za nenamensko in skriva občutno nevarnost za nesreče.

Pozor:

optimalna delovna temperatura zagotavlja rezanje trde pene brez dima.



PRIPRAVE ZA ZAČETEK UPORABE

SLO



Pozor: Preverite, če na napravi ni poškodovanih delov, ali če morda kakšen ne manjka. Napravo uporabljajte šele, ko so odpravljene morebitne poškodbe, oz. ko je naprava popolnoma montirana.

Preverite material, ki ga obdelujete, če se težko vname, hitro vnetljivih ali gorljivih pen ni dovoljeno obdelovati.

Upoštevajte navodila o materialu ustreznega proizvajalca glede zdravju škodljivih sestavin in predelave.

Pri delu pazite na dobro prezračevanje.

PRIKLJUČITEV NA OMREŽJE

Aparat je dovoljeno priključiti samo na ustrezno ozemljeno mrežno vtičnico. Napravo priključujte samo na enofazno izmenično omrežje, z napetostjo omrežja, ki je navedena na tablici o zmogljivostih. Električni tokokrog mora biti zavarovan z varovalko 16 amperov.

MONTAŽA



Napotek: Pred vsakim nastavljanjem, vzdrževanjem ali popraviljanjem, izvalcite električni vtič!

- Priložena rezila (9) montirajte v sprejem orodja (4) s pomočjo imbus izvijača (11) tako, da odvijete štiri vpenjalne vijake (6).
- Rezila vstavite med sprejem orodja (4) in vpenjalni plošči (5) in nato ponovno zategnite vpenjalne vijake (6).

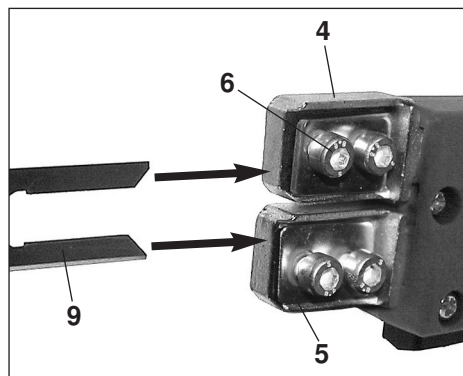

IZBIRA USTREZNEGA REZILA

Izbrano rezilo naj bo največ 2 do 3 cm daljše, kot je material, ki ga obdelujete. Površina rezila, ki ni v materialu, se lahko pregreje in morebiti ukrivi.

PRVI ZAGON



VKLOP/IZKLOP

SLO

- Napravo priključujte samo na 230 V enofazno izmenično omrežje, z nazivno napetostjo, ki je navedena na tablici o zmogljivostih.
- Električni tokokrog mora biti zavarovan z varovalko 16 amperov.
- Napravo priključite samo na električno vtičnice z zaščitnim vodnikom. Razen tega priporočamo inštalacijo zaščitnega modula za tok okvare.

Vklop:

Pritisnite stikalo vklop/izklop (2).
Zasveti LED za prikaz obratovanja (7).

Stikalo za izklop:

Spustite stikalo vklop/izklop (2).
LED za prikaz obratovanja (7) ugasne.

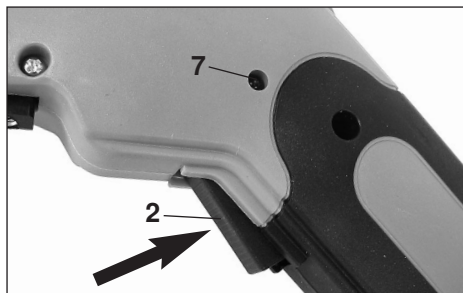

IZBIRA DELOVNE TEMPERATURE

S pomočjo regulatorja temperature (3) lahko nastavite optimalno delovno temperaturo.

Povišanje temperature:

obračajte nazaj

Znižanje temperature:

obračajte naprej

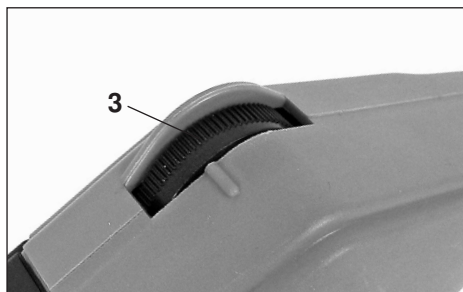

- Izbira previsoke temperature in segrevanje lahko vodita do močnega nastanka dima in morebiti do poškodovanja uporabljenega rezila – zato uporabljajte za optimalno delo vedno le predhodno testirano izbrano temperaturo.
- Za rezanje ustreznih materialom ni nujno, da je uporabljeno orodje prekomerno vroče ali, da ga segrejete tako, da začne žareti.

Navodilo za zagon

- Ta prvi delovni test nastavite regulator temperature (3) na srednjo temperaturo, oz. v položaj zanj, rezilo držite na poizkusnem obdelovancu in pritisnite stikalo vklop/izklop (2).
- Začnite z rezanjem v zeleno smer, hitrost rezanja pa je odvisna od vrste in debeline materiala ter delovne temperature.

PO UPORABI



- Po uporabi shranite napravo v priložen del za odlaganje. Tam se lahko naprava ohladi in je optimalno shranjena.
- Rezilo čistite po koncu dela, ko je še toplo, za čiščenje pa uporabite priloženo krtačko.
- Po koncu vseh del, lahko ohlajeno napravo shranite priloženem plastičnem kočvku.

NAPOTKI ZA DELO



Pazite, ker so rezila po izklopu še nekaj časa vroča.

POZOR NEVARNOST OPEKLIN

PRIPRAVA ZA DELO



Preverite material, ki ga obdelujete, če se težko vname, hitro vnetljivih ali gorljivih pen ni dovoljeno obdelovati.

Upoštevajte navodila o materialu ustreznega proizvajalca glede zdravju škodljivih sestavin in predelave.

Pri delu pazite na dobro prezračevanje.

Pred začetkom dela testirajte načrtovano uporabo na kosu ostanka ali kosu poizkusnega materiala.

ČIŠČENJE IN VZDRŽEVANJE



ELEKTRIČNI KABEL

SLO

Če je električni kabel poškodovan, ga je potrebno nadomestiti s posebnim električnim kablom, ki ga lahko dobite pri proizvajalcu ali prek servisne službe. Električni kabel sme zamenjati le proizvajalec ali njegova servisna služba ali ustrezna, podobno kvalificirana oseba.

ČIŠČENJE

Naprava ne potrebuje vzdrževanja, čistite jo le s krpo in ne uporabljajte kemični ali drugih sredstev za čiščenje.

Čiščenje rezila

Rezilo čistite po koncu dela, ko je še toplo, za čiščenje pa uporabite priloženo krtačko.

ZAZNAVANJE NAPAK IN ODPRAVLJANJE

SLO

Motnja	Možen vzrok	Odpravljanje
Naprava ne reže; Rezilo se ne segreje	Ni električne napetosti	Vtaknite električni vtič. Naj vam zamenjajo priključni kabel
Rezi niso čisti	Rezilo se ni dovolj segrelo	Z regulatorjem temperature zvišajte temperaturo
Rezilo je trajno vroče	Tipka VKLOP je pokvarjena	Takoj izvlecite električni vtič. Preden boste nadaljevali z delom, naj napravo popravi pooblaščen specialistizirana delavnica.

RECIKLAŽA



Ta simbol pomeni, da tega izdelka v skladu s smernicami o električnih in elektronskih odpadnih napravah (2002/96/ES) in državnimi zakoni ni dovoljeno odstraniti med odpadke skupaj z navadnimi gospodinjskimi odpadki. Ta izdelek je treba oddati na ustreznem zbirnem mestu. Napravo lahko oddate pri nakupu podobnega izdelka, lahko pa ga oddate na pooblaščenem zbirnem mestu za ponovno predelavo električnih in elektronskih starih naprav. Neustrezno ravnanje s starimi napravami lahko škodljivo vpliva na okolje in zdravje ljudi zaradi nevarnih snovi, ki so pogosto v električnih in elektronskih napravah. S predpisanim odstranjevanjem tovrstnih izdelkov med odpadke pripomorete poleg tega k učinkoviti uporabi naravnih virov. Informacije o zbirnih mestih za stare naprave lahko dobite na svoji mestni upravi, pooblaščenem zbirnem mestu za predelavo električnih in elektronskih odpadnih naprav, pooblaščenem mestu za odstranjevanje električnih in elektronskih odpadnih naprav med odpadke ali na svojem komunalnem podjetju.



REZANJE OZ. UPORABA Z OSTALIM PRIBOROM



V specializirani trgovini vas bodo z veseljem seznanili o priboru, ki je trenutno na voljo.

Izbran pribor boste našli na naslednji način:

Miza za rezanje 15 cm (6")

Štev. izd. 1500000067

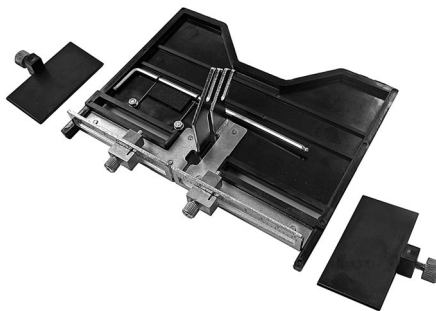

Adapter

Štev. izd. 1500000068



Rezilo

10 cm (4"), štev. izd. 1500000063

15 cm (6"), štev. izd. 1500000064

20 cm (8"), štev. izd. 1500000065



Nož za plosko rezanje

30 cm (12"), štev. izd. 1500000066

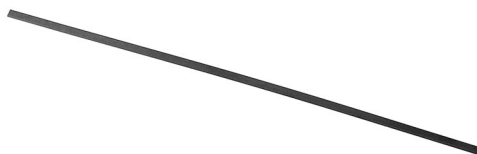

Nož v obliki U za izreze odprtih za cevi

G 20 (? 20 mm) štev. izd. 1500000069

G 27 (? 27 mm) štev. izd. 1500000070

G 34 (? 34 mm) štev. izd. 1500000071



PRIMERI UPORABE

SLO

Miza za rezanje izdel. 1500000067

Mizo za rezanje lahko uporabite v povezavi z U rezilom, za različno široke U izreze. Širino in globino izreza lahko nastavite v brezstopenjsko okviru mer.

Montaža na nož za rezanje trdih pen

Mizo za rezanje montirate v sprejem orodja (4) tako, da z imbus izvijačem (11) odvijete štiri vpenjalne vijake (6), vpeljete pritrditev adapterja in nato zategnete štiri vpenjalne vijake (6).

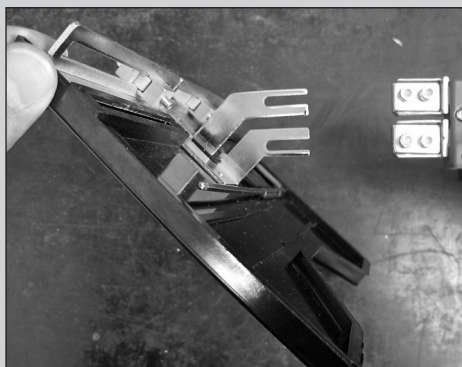

Namestitev izbrane plošče za rezanje

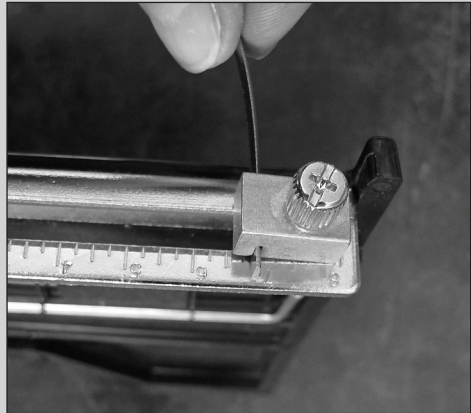

SLO

Primer izbrane velikosti reza
npr. za padno cev strešnega žleba

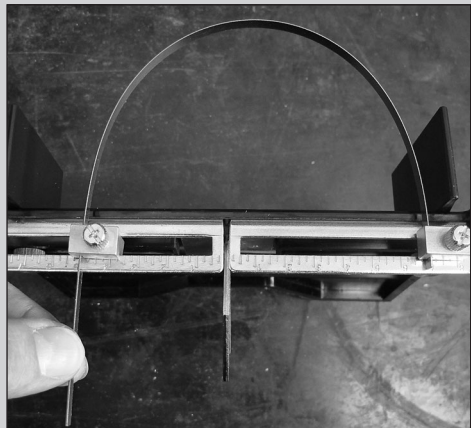
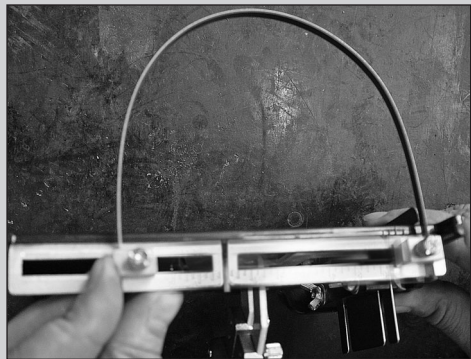

Nastavki za izreze za cevi izdel. 1500000069 - 71

Nastavki za izreze za cevi, okrogla rezila v obliki C, s primerni za izrezovanje okroglin za cevi z ustreznim premerom 20, 27 oz. 34 mm.

SLO

Montaža na nož za rezanje trdih pen

Adapter montirate v sprejem orodja (4) tako, da z imbus izvijačem (11) odvijete štiri vpenjalne vijake (6), vpeljete pritrditev adapterja in nato zategnete štiri vpenjalne vijake (6).

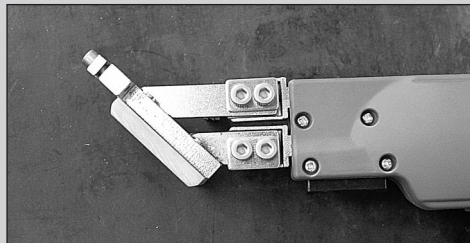
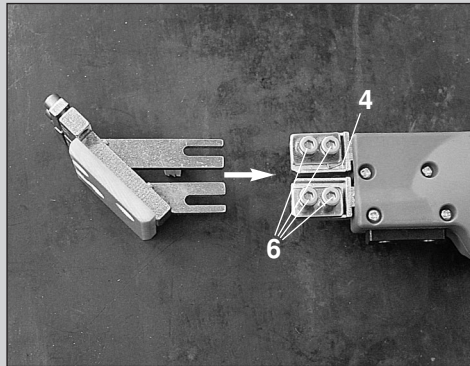

Izbran nastavek za rezanje vpeljete tako, da odvijete povezovalne vijake v adapterju in ga pritrdite v skladu z želeno mero z zategovanjem povezovalnih vijakov.

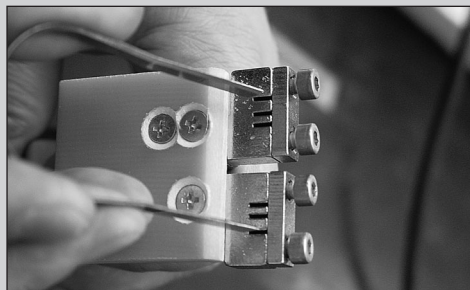
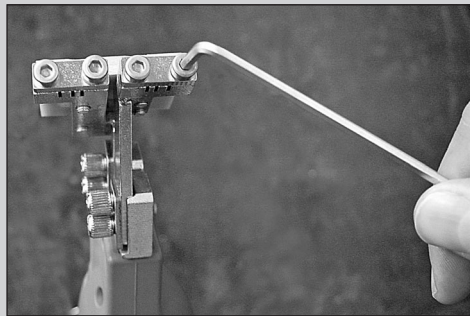

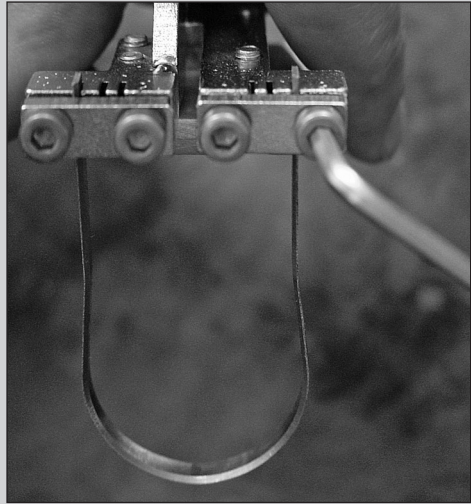

Nastavek za rezanje omogoča izrezovanje polkrožnega izreza, npr. za cevi, vode in podobno.



SLO



EC - IZJAVA O SKLADNOSTI

S tem izjavljamo:

WALTER WERKZEUGE SALZBURG GmbH, Gewerbeparkstrasse 9, 5081 Anif, Austria
da zasnovana in način izdelave v nadaljevanju opisane naprave,
ter različica vpeljana na trg, ustreza zadevnim temeljnim varnostnim in zdravstvenim
pogojem smernic EU.

Ta izjava se nanaša le na napravo v stanju, kot smo jo dali v prodajo.
Deli in/ali naknadno posegi končnega uporabnika se ne
upoštevajo.

Oznaka izdelka / funkcija:

Nož za rezanje trde pene 190 W

Oznaka tipa / modela:

WPS 190

Serijska številka / Številka šarže:

10-1306 – 2013-06

Trgovinska oznaka:

Rothenberger Industrijski nož za rezanje trde pene

Zadevne ES smernice:

- ES- Direktiva o elektromagnetni združljivosti (EMV) 2004/108/EG
- Direktiva o omejevanju uporabe nekaterih nevarnih snovi v električni in elektronski opremi
(RoHS) 2011/65/EU

Uporabljeni harmonizirani
standardi:

**EN 60335-1:2002/A15:2011; EN 60335-2-45:2002/A2:2012; EN 62233:2008;
EN 55011:2009/A1:2010; EN 61000-3-2:2006/A1:2009/A2:2009; EN 61000-3-3:2008;
EN 61000-6-2:2005; EN 50581:2012**

Ben Shields
Vodja nabave
Opolномоčenc za
tehnično dokumentacijo

Anif, 01-06-2013

Mag. Bart Duquène
Senior Product Manager

Tehnična dokumentacija je na voljo pri:
WALTER WERKZEUGE SALZBURG GmbH
Gewerbeparkstrasse 9, 5081 Anif, Austria

To je prevod originalne različice EU izjave o skladnosti.

Garancijski list

Izdajatelj garancijskega lista se obvezuje, da bo izdelek v okviru garancijskega roka deloval brezhibno in da bodo vse
okvare in poškodbe izdelka, ki bi nastale v času garancijskega roka brezplačno odpravljene, v kolikor bo uporaba
izdelka v skladu z navodili in pod pogojem, da v izdelek ne bodo posegale osebe, ki nimajo pooblastila izdajatelja
garancijskega lista in v kolikor bodo uporabljeni originalni deli.

V primeru, da popravilo ne bo mogoče v 45 dneh, bo po izbiri prodajalca izdelek zamenjan ali pa se bo kupcu vrnila
kupnina. Garancija velja samo, če garancijski list vsebuje datum, podpis in žig prodajalca ali s predložitvijo računa, ki
velja kot potrdilo o nakupu. Garancijski čas se v tem primeru podaljša za čas trajanja popravila.

Proizvajalec: **Walter Werkzeuge Salzburg GmbH, Gewerbeparkstrasse 9, 5081 Anif, Austria**

Uvoznik: **Walter Werkzeuge Salzburg GmbH, Gewerbeparkstrasse 9, 5081 Anif, Austria**

Izdelek oz. Artikel: **Nož za rezanje trde pene 190 W**

Prodajalec: _____

Datum nakupa: _____ Žig prodajalca: _____

Naslov pooblaščenega servisa: GMA Elektromehanika, d.o.o., Cesta Andreja Bitenca 115, 1000 Ljubljana

Garancijski rok traja 24 mesecev od datuma garancijske izjave, potrjene z žigom in podpisom prodajalca ali s
predložitvijo originalnega računa o nakupu izdelka.

Proizvajalec zagotavlja vzdrževanje, nadomestne dele in priklone aparate še 3 leta po preteku garancijskega roka.

V kolikor ni zagotovljenega pooblaščenega servisa v Sloveniji, velja kot servis prodajno mesto prodajalca tega izdelka.
Prosimo vas, da se v tem primeru zglasite v eni od njegovih prodajal.

Štev. izd. 150000062

ROTHENBERGER
INDUSTRIAL

Návod k obsluze



Návod si prosím přečtete a uschovejte jej

CZ

Ruční tavná řezačka 190 W

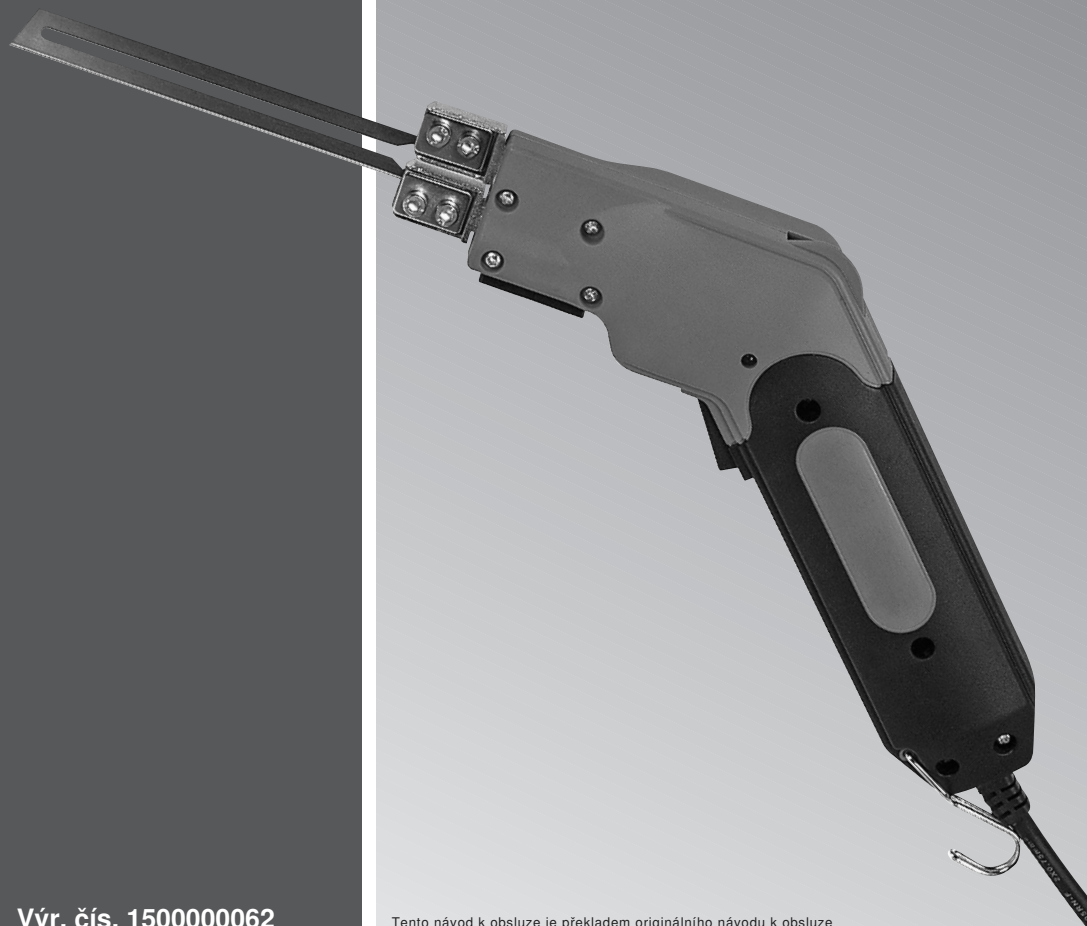

Výr. čís. 1500000062

Tento návod k obsluze je překladem originálního návodu k obsluze

OBSAH

Bezpečnostní pokyny	Strana 39
Doplňkové bezpečnostní pokyny pro používání Vaší ruční tavné řezačky	Strana 41
Rozsah dodávky	Strana 42
Označení dílů	Strana 42
Technické údaje	Strana 43
Užití v souladu s určením	Strana 43
Příprava na uvedení do provozu	Strana 44
Připojení k síti	Strana 44
Montáž	Strana 44
Volba vhodného řezacího nože	Strana 44
Uvedení do provozu	Strana 45
Zapnutí/Vypnutí	Strana 45
Volba pracovní teploty	Strana 45
Po použití	Strana 46
Pracovní pokyny	Strana 46
Příprava práce	Strana 46
Čištění a údržba	Strana 47
Připojovací síťový kabel	Strana 47
Čištění	Strana 47
Zjišťování a odstraňování závad	Strana 48
Recyklace	Strana 48
Řezání popř. použití s dalším příslušenstvím	Strana 49
Příklady použití	Strana 50
CE Prohlášení o shodě	Strana 52
Záruční list	Strana 52
Adresy servisů	Strana 56

LEGENDA K POUŽITÝM SYMBOLŮM



= Používejte
ochranné brýle



= Pozor
Horké



= Používejte
ochranné
rukavice



= Přečtěte si
návod k obsluze



Všeobecné bezpečnostní pokyny pro elektrické nástroje



VAROVÁNÍ Přečtěte si všechny bezpečnostní pokyny a instrukce.

Nedodržení bezpečnostních pokynů a instrukcí může způsobit úraz elektrickým proudem, požár a/nebo těžká zranění.

Uchovejte všechny bezpečnostní pokyny a instrukce pro budoucí potřebu.

Pojem "Elektrické nářadí" použitý v bezpečnostních pokynech se týká elektrických nástrojů připojených na síť (pomocí síťového kabelu) a elektrických nástrojů s akumulátorem (bez síťového kabelu).

1) Bezpečnost pracoviště

- Udržujte své pracoviště čisté a dobře osvětlené. *Nepořádek a neosvětlená pracoviště mohou vést k nehodám.*
- Nepracujte s tímto elektrickým nářadím ve výbušném prostředí, ve kterém se nacházejí hořlavé kapaliny, plyny nebo prach. *Elektrické nářadí produkuje jiskry, které mohou zapálit prach nebo výpary.*
- Udržujte děti a ostatní personál v průběhu provozu mimo dosah tohoto elektrického nářadí. *Při vychýlení můžete ztratit kontrolu nad tímto nástrojem.*

2) Elektrická bezpečnost

- Připojovací zástrčka elektrického nářadí musí vyhovovat do elektrické zásuvky. Zástrčka nesmí být žádným způsobem změněna. Nepoužívejte žádné adaptérové zástrčky spolu s elektrickými nástroji s ochranným uzemněním. *Nevyměněné zástrčky a vyhovující zásuvky snižují riziko úrazu elektrickým proudem.*
- Zabraňte tělesnému kontaktu s uzemněnými povrchy, jako jsou potrubí, topení, sporáky a chladničky. *Existuje zvýšené riziko úrazu elektrickým proudem, pokud je vaše tělo uzemněno.*
- Udržujte vaše elektrické nářadí mimo dosah deště a vlhkosti. *Vniknutí vody do*

elektrického nářadí zvyšuje nebezpečí úrazu elektrickým proudem.

- Nepoužívejte kabel za účelem nesení elektrického nástroje, jeho zavěšení, a ani pomocí něj nevytahujte zástrčku ze zásuvky. Udržujte kabel mimo tepelné zdroje, olej, ostré hrany nebo pohyblivé části zařízení. *Poškozené nebo zamotané kabely zvyšují nebezpečí úrazu elektrickým proudem.*
- Pokud pracujete s elektrickým nářadím ve volném prostoru, používejte prodlužovací kabel, který je rovněž vhodný pro vnější prostor. *Použití prodlužovacího kabelu vhodného pro vnější prostor snižuje nebezpečí úrazu elektrickým proudem.*
- Pokud je použití elektrického nářadí ve vlhkém prostředí nevyhnutelné, používejte proudový chránič. *Použití proudového chrániče snižuje nebezpečí úrazu elektrickým proudem.*

3) Bezpečnost osob

- Buďte pozorní, dávejte pozor na to, co děláte, a při práci s elektrickým nářadím jednejte s rozumem. Nepoužívejte elektrické nářadí, pokud jste unavení nebo pod vlivem drog, alkoholu či léků. *Okamžik nepozornosti při používání elektrického nářadí může vést k vážným poraněním.*
- Noste osobní ochranné vybavení a vždy ochranné brýle. *Nošení osobního ochranného vybavení, jako prachová maska, protiskluzové bezpečnostní boty, ochranná přilba nebo ochrana sluchu, podle druhu a použití elektrického nářadí snižuje nebezpečí poranění.*
- Zabraňte neočekávanému uvedení do provozu. Ujistěte se, že elektrické nářadí je vypnuto, předtím než provedete připojení k síti a/nebo k akumulátoru, předtím než ho odpojíte anebo ho budete přenášet. *Pokud máte při přenášení elektrického nářadí prst na vypínači nebo je zařízení zapnuto a připojeno k elektrické síti, může to vést k nehodám.*
- Odstraňte seřizovací nářadí nebo šroubové klíče, předtím než zapnete elektrické nářadí. *Nářadí nebo klíč, který se nachází v otáčejícím se dílu zařízení, může vést k poranění.*
- Vyhnete se nenormálnímu držení těla.

Dbejte na jistý postoj a neustále dodržujte rovnováhu. *Tím můžete lépe kontrolovat elektrické nářadí v neočekávaných situacích.*

- f. Noste vhodné oblečení. Nenoste široké oblečení ani šperky. Vlasy, oblečení a rukavice udržujte mimo dosah pohyblivých dílů. *Volné oblečení, šperky nebo dlouhé vlasy mohou být zachyceny pohyblivými díly.*
- g. Pokud mohou být namontována zařízení pro sání a zachycování prachu, ujistěte se, že jsou připojeny a správně používány. *Použití odsávání prachu může snížit ohrožení kvůli prachu.*

4) Použití a zacházení s elektrickými nářadím

- a. Nepřetěžujte toto zařízení. Používejte pro svoji práci k tomu určené elektrické nářadí. *S odpovídajícím elektrickým nářadím budete pracovat lépe a bezpečněji v uvedeném výkonnostním rozsahu.*
- b. Nepoužívejte elektrické nářadí, jehož vypínač je vadný. *Elektrické nářadí, které již není možno zapnout nebo vypnout, je nebezpečné a musí být opraveno.*
- c. Vytáhněte zástrčku ze zásuvky a/nebo odstraňte akumulátor, předtím než začnete provádět nastavení zařízení, výměnu příslušenství nebo odložíte zařízení. *Tyto bezpečnostní opatření zabrání nechtěnému spuštění elektrického nářadí.*
- d. Uchovejte nepoužívaná elektrická nářadí mimo dosah dětí. Nenechte zařízení používat lidmi, kteří s ním nejsou seznámeni nebo nečetli tyto pokyny. *Elektrická nářadí jsou nebezpečná, pokud jsou používány nezkušenými osobami.*
- e. Pečlivě tato elektrická nářadí ošetřujte. Zkontrolujte, zda pohyblivé části fungují bezvadně a zda netlačí, zda nejsou části zlomeny nebo nejsou poškozeny způsobem, který by ohrozil funkci elektrického nářadí. Nechte poškozené části opravit před použitím zařízení. *Mnoho nehod je způsobeno špatně udržovaným elektrickým nářadím.*
- f. Udržujte řezací stroje ostré a čisté. *Pečlivě ošetřované řezací nářadí s*

ostrými hranami se svírá méně a snadněji je vedeno.

- g. Používejte elektrické nářadí, příslušenství, vložné nástroje atd. v souladu s těmito pokyny. Přitom postupujte s ohledem na podmínky použití a činnost, kterou je třeba provádět. *Použití elektrických nářadí pro jiné uplatnění, než k jakému jsou určeny, může vést k nebezpečným situacím.*

5) Servis

Svoje elektrické nářadí nechte opravovat pouze kvalifikovaným odborným personálem a pouze originálními náhradními díly. *Tím je zajištěno, že bude dodržena bezpečnost elektrického zařízení.*

Doplňkové bezpečnostní pokyny pro používání Vaší ruční tavné řezačky



Bezpečná práce s nářadím je možná, jenom pokud si kompletně pročtete návod k obsluze a bezpečnostní pokyny a budete se jimi přesně řídit.

- a) **POZOR:** Použití jiného příslušenství nebo jiných přídatných zařízení, než jaké jsou doporučeny v tomto návodu k obsluze, může představovat nebezpečí poranění. Používejte pouze originální náhradní díly.
- b) **Všechna ochranná zařízení udržujte funkční. Ochranná zařízení neodstraňujte ani neblokuje.**
- c) **Řezací nůž je horký! – Nebezpečí popálení!** Doporučujeme použití ochranných rukavic. Nedotýkejte se řezacího nože dokud je nářadí v provozu! – Nechte je vychladnout! – Používejte ochranné brýle!
- d) **Nářadí nepoužívejte** venku při dešti, ve vlhkém prostředí (např. po dešti) nebo v blízkosti snadno vznětlivých kapalin nebo plynů.
- e) **Zajistěte dobré osvětlení pracoviště.**
- f) **Řezačku nechte v provozu bez dozoru. Řezačku vždy vypněte a opusťte až když zcela vychladla.**
- g) **Zásuvky ve venkovním prostoru musí být vybaveny proudovým chráničem.** Vyžaduje to instalační předpis pro elektrozařízení. Respektujte, prosím, tento předpis při používání našeho nářadí.
- h) **Připojovací kabel:** Pokud je připojovací vedení tohoto nářadí poškozeno, musí být k zamezení ohrožení vyměněno výrobcem, jeho servisní službou nebo podobně kvalifikovanou osobou.
- i) **Pokud je nutné použití prodlužovacího kabelu,** přesvědčte se, že průřez vodičů odpovídá jmenovitému proudu použitého transformátoru a zkontrolujte funkčnost prodlužovacího kabelu.
- j) **Pokud není v návodu k obsluze uvedeno nic jiného,** musí být poškozená ochranná zařízení a díly v souladu s určením opraveny nebo vyměněny autorizovanou odbornou dílnou.
- k) **Toto nářadí není určeno pro použití osobami (včetně dětí) se sníženými fyzickými, sensorickými nebo duševními schopnostmi nebo s nedostatkem zkušeností a/nebo nedostatkem znalostí,** ledaže by byl zajištěn jejich dozor osobou, odpovědnou za bezpečnost nebo od této osoby obdržely pokyny, jak nářadí používat.
Na děti by mělo být dohlédnuto, aby bylo jisté, že si s nářadím nebudou hrát.
- l) **Před každým použitím zkontrolujte případné poškození nářadí, zástrčky a kabelu.**
- m) **Zástrčku připojujte do zásuvky pouze pokud je nářadí vypnuté.**
- n) **Kabel vedte vždy směrem dozadu od přístroje.**
- o) **Při práci si vždy zajistěte bezpečný postoj, udržujte stále rovnováhu.**
- p) **Kontrolujte pravidelně všechny upevňovací prvky a přesvědčte se, že jsou pevně utaženy.** K zamezení eventuelního ohrožení, uvolněné šroubové spoje vždy pevně dotáhněte.
- q) **Před veškerými činnostmi na nářadí vytáhněte zástrčku ze zásuvky.**
- r) **Noste vhodné oblečení. Nenoste volné oblečení ani šperky. Vlasy, oblečení a rukavice udržujte mimo dosah pohyblivých dílů. Volné oblečení, šperky nebo dlouhé vlasy mohou být zachyceny pohyblivými díly.**

CZ

ROZSAH DODÁVKY

Ruční tavná řezačka
Stříhací nůž
Kartáč
Zástrčný šestihranný klíč

Bez vyobrazení:
Úložný stojan



OZNAČENÍ DÍLŮ

- 1 Rukojeť
- 2 Spínač ZAP/VYP
- 3 Regulátor teploty
- 4 Upínač nástroje
- 5 Svěrná deska (2x)
- 6 Svěrné šrouby (4x)
- 7 LED indikátor provozu
- 8 Síťový kabel a zástrčka
- 9 Kovový závěs
- 10 Stříhací nůž
- 11 Zástrčný šestihranný klíč

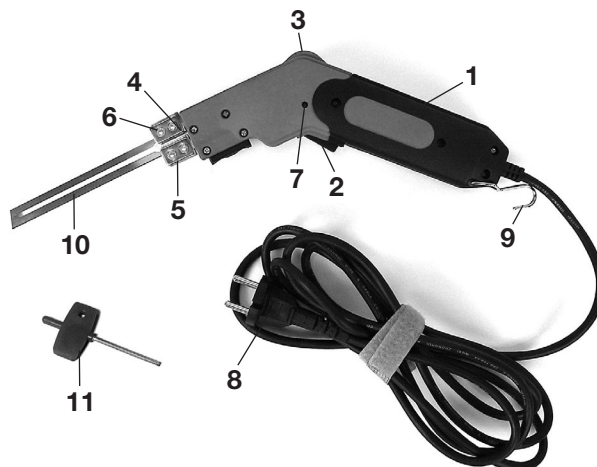

Změny:

Text, vyobrazení a data odpovídají technickému stavu z doby, kdy byl manuál vytištěn. Změny ve smyslu dalšího vývoje výrobku vyhrazeny.

TECHNICKÁ DATEN MOD. WPS 190

Jmenovité napětí:	230 V~ / 50 Hz
Příkon:	190 W
Čas ohřevu:	cca 15 sec.
Max. teplota:	cca 315 °C
Stupeň krytí:	IPX0
Hmotnost:	cca 650 g



Třída ochrany II

CZ

POUŽITÍ V SOULADU S URČENÍM

Rozhodli jste se pro ruční tavnou řezačku se silným výkonem 190 W.

Hodí se k přesnému a časově úspornému přirezáání tvrdého pěnového polystyrénu (nesnadno vznětlivý dle DIN 4102).

To platí zejména pro speciální řezy a malé formáty.

Prosím respektujte, že je řezačka koncipována pro použití v domácí dílně popř. v hobby oblasti a není určena pro komerční použití.

Částečně zdraví škodlivé výpary, vznikající při řezání by měly být při práci v uzavřených prostorech odsávány vhodným odsávacím zařízením. Materiály z PVC a potažené PVC se vzhledem k zdraví škodlivým výparům, vznikajícím při řezání nesmí opracovávat.

Při práci s řezačkou dejte pozor na možné nebezpečí popálení. Řezací hroty mohou dosáhnout teploty, vyšší než 300 °C, proto se v žádném případě po zapnutí řezačky a po ukončení prací nedotýkejte ostří, dokud řezačka a ostří nevychladne.

Řezačku nepoužívejte při nepříznivých okolních podmínkách, jako

- za mokra nebo vyšší vlhkosti vzduchu
- při vysokém podílu prachu, hořlavých plynů, par nebo rozpouštědel.

Každé jiné užití nebo jakákoliv změna zařízení platí za užití v rozporu s určením a skrývá značné riziko úrazu.

Pozor:

Optimální pracovní teplota má za následek řezání tvrdého pěnového materiálu s minimálním vývinem kouře.

PŘÍPRAVA K UVEDENÍ DO PROVOZU



Pozor: Zkontrolujte nářadí z hlediska chybějících nebo poškozených dílů. Použijte nářadí až tehdy, pokud je eventuelní poškození odstraněno popř. je kompletně smontováno.

Opracovávaný materiál zkontrolujte z hlediska nehořlavosti, snadno vznětlivé nebo hořlavé tvrdé pěnové materiály se nesmí opracovávat.

Respektujte materiálové informace příslušných výrobců, týkající se zdraví škodlivých látek a zpracování.

Při práci dbejte na dobré větrání.

CZ

PŘIPOJENÍ K SÍTI

Přístroj se smí zapojit pouze do řádně uzemněné zásuvky. Zařízení připojte pouze k jednofázovému střídavému proudu a k síťovému napětí uvedenému na výkonovém štítku. Proudový obvod musí být jistěn pojistkou 16 A.

MONTÁŽ



Upozornění: Před každým seřízením, údržbou nebo opravou vytáhněte zástrčku ze zásuvky!

- Dodaný řezací nůž (9) namontujte do upínače nástroje (4) po povolení čtyř upínacích šroubů (6) zástrčným šestihřanným klíčem (11).

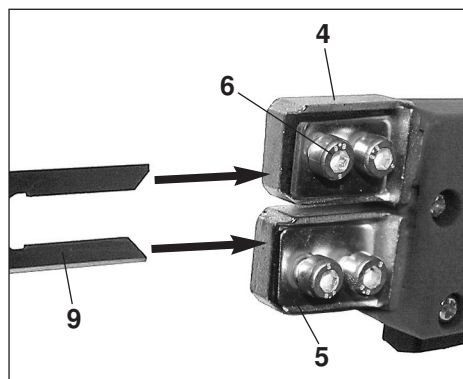

VOLBA VHODNÉHO ŘEZACÍHO NOŽE

Zvolený řezací nůž by měl být max. o 2 až 3 cm delší než opracovávaný materiál. Volná plocha ostří se jinak může přehřát a eventuelně zdeformovat.

UVEDENÍ DO PROVOZU



ZAPNUTÍ/VYPNUTÍ

- Příklad připojte pouze k jednofázovému střídavému proudu o napětí 230 V dle údajů, uvedených na výkonovém štítku.
- Proudový obvod musí být jištěn pojistkou 16 A.
- Příklad zapojte pouze do zásuvek s ochranným vodičem. Navíc se doporučuje nainstalovat proudový chránič.

Zapnutí:

Stiskněte spínač Zap/Vyp (2).
LED ukazatel provozu (7) svítí.

Vypínač:

Uvolněte spínač Zap/Vyp (2).
LED ukazatel provozu (7) zhasne.

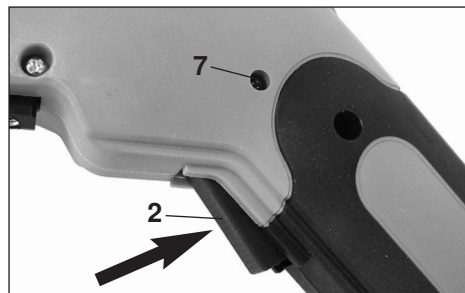

VOLBA PRACOVNÍ TEPLoty

Pomocí regulátoru teploty (3) lze nastavit optimální pracovní teplotu.

Zvýšení teploty:

otočením dozadu

Snižování teploty:

otočením dopředu

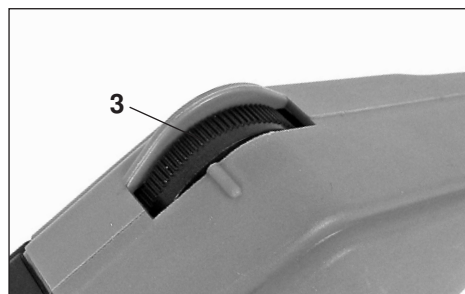

- Volba nadměrné teploty a ohřevu může vést při řezání k silnému vývinu kouře a eventuelně k poškození použitých řezných nástrojů – pro optimální práci nastavte vždy předem vyzkoušenou teplotu.
- K optimálnímu řezání materiálů nemusí být použitý nástroj nadměrně horký nebo dokonce ohřátý až do viditelné záře.

Pokyn pro uvedení do provozu

- Pro první pracovní test nastavte regulátor teploty (3) na střední teplotu popř. polohu, podržte řezací nůž u zkušebního kusu a stiskněte spínač Zap/Vyp (2).
- Proveďte řez v požadovaném směru, řezná rychlost je závislá na druhu materiálu a tloušťce, jakož i pracovní teplotě.

PO POUŽITÍ

- Odložte prosím nářadí po použití za použití dodaného úložného stojanu. V něm může potom vychladnout a je optimálně uloženo.
- Řezací nůž očistěte v ještě teplém stavu po ukončení Vašich prací dodaným kartáčem.
- Po ukončení všech prací lze vychladlé nářadí uložit v dodaném plastovém kufru.

CZ

PRACOVNÍ POKYNY



Dejte pozor na to, že je řezací nůž po vypnutí ještě určitou dobu horký.

POZOR NEBEZPEČÍ POPÁLENÍ!

PŘÍPRAVA PRÁCE



Opracovávaný materiál zkontrolujte z hlediska nehořlavosti, snadno vznětlivé nebo hořlavé tvrdé pěnové materiály se nesmí opracovávat.

Respektujte materiálové informace příslušných výrobců, týkající se zdraví škodlivých látek a zpracování.

Při práci dbejte na dobré větrání.

Vaše plánované použití otestujte předem na kusu zbývajcího popř. zkušebního materiálu.

ČIŠTĚNÍ & ÚDRŽBA



SÍTOVÝ PŘIPOJOVACÍ KABEL

V případě poškození přípojovacího kabelu se musí kabel okamžitě nahradit speciálním přípojovacím kabelem, který lze obdržet u výrobce nebo prostřednictvím jeho zákaznických servisů.

Výměnu přípojovacího vedení smí provádět pouze výrobce nebo jeho zákaznické servisy popř. podobně kvalifikované osoby.

CZ

ČIŠTĚNÍ

Nářadí nevyžaduje údržbu, pouze je prosím očistěte hadrem a nepoužívejte žádné chemické nebo jiné čisticí prostředků.

Čištění řezacího nože

Řezací nůž očistěte v ještě teplém stavu po ukončení Vašich prací dodaným kartáčem.

ZJIŠŤOVÁNÍ A ODSTRAŇOVÁNÍ ZÁVAD

Porucha	Možná příčina	Odstranění
Řezačka neřeže; Rezací nůž není horký	Není přítomno síťové napětí	Zastrčte síťovou zástrčku Nechte eventuálně vyměnit přípojovací kabel
Řezy jsou nečisté	Řezací nůž není dostatečně teplý	Zvyšte teplotu pomocí regulátoru teploty
Řezací nůž je permanentně horký	Spínač ZAP je defektní	Vytáhněte okamžitě síťovou zástrčku. Než rezačku znovu použijete, nechte ji opravit autorizovanou opravnou.

RECYKLACE



Tento symbol upozorňuje na to, že podle směrnice o likvidovaných elektrických a elektronických zařízeních (2002/96/ES) a národních zákonů se tento výrobek nesmí likvidovat s domovním odpadem. Tento výrobek se musí odevzdat v určené sběrně. To lze zajistit např. jeho vrácením při koupi podobného výrobku nebo odevzdáním ve sběrně, autorizované pro recyklaci použitých elektrických a elektronických zařízení.



Neodborné zacházení s použitými přístroji může mít z důvodu potenciálně nebezpečných látek, které jsou často obsaženy v odpadních elektrických a elektronických zařízeních, negativní dopady na životní prostředí a lidské zdraví. Odbornou likvidací tohoto výrobku navíc přispíváte k efektivnímu využití přírodních zdrojů. Informace o sběrných místech použitých zařízení obdržíte u své městské správy, veřejnoprávních institucí zabývajících se likvidací, na autorizovaném místě pro likvidaci použitých elektrických a elektronických zařízení nebo u svého odvozce odpadu.

ŘEZÁNÍ POPŘ. POUŽITÍ S DALŠÍM PŘÍSLUŠENSTVÍM



Váš specializovaný prodejce Vás bude rád informovat o aktuálně dodávaném příslušenství.

Vybrané příslušenství naleznete níže:

CZ

Řezací stůl 15 cm (6")
Výr. čís. 1500000067

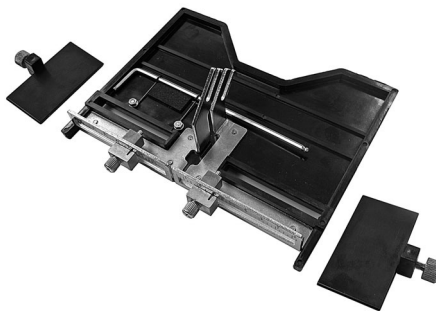

Adaptér
Výr. čís. 1500000068

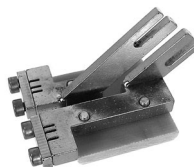

Stříhací nůž
10 cm (4") Výr. čís. 1500000063
15 cm (6") Výr. čís. 1500000064
20 cm (8") Výr. čís. 1500000065



Plochý řezací nůž
30 cm (12") Výr. čís. 1500000066

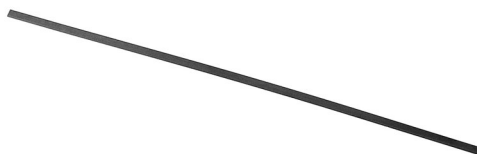

Nůž tvar U pro vybrání pro trubky
G 20 (? 20 mm) Výr. čís. 1500000069
G 27 (? 27 mm) Výr. čís. 1500000070
G 34 (? 34 mm) Výr. čís. 1500000071



PŘÍKLADY POUŽITÍ

Řezací stůl Výr. čís. 1500000067

Řezací stůl lze ve spojení s čepelí U použít pro různé široké výřezy tvaru U. Šířka a hloubka řezu lze v rámci rozměrů plynule nastavit.

CZ

Montáž k ruční řezačce

Řezací stůl se namontuje do upínače nástroje (4) po povolení čtyř upínacích šroubů (6) zástrčným šestihranným klíčem (11), zavedení adaptačního upevňovacího přípravku a následném pevném utahení čtyř upínacích šroubů (6).



Přípevnění zvolené břitové destičky

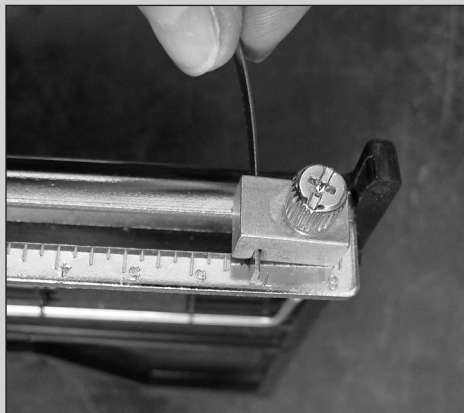

CZ

Příklad zvolené velikosti řezu
např. pro okapový dešťový svod

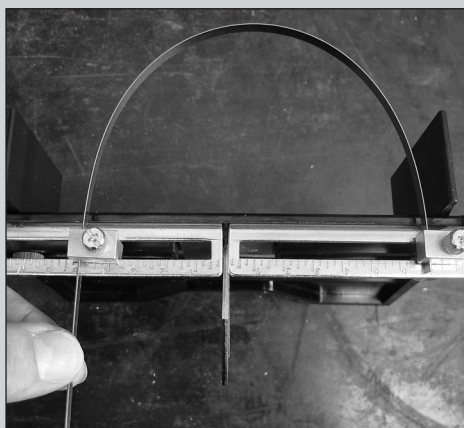
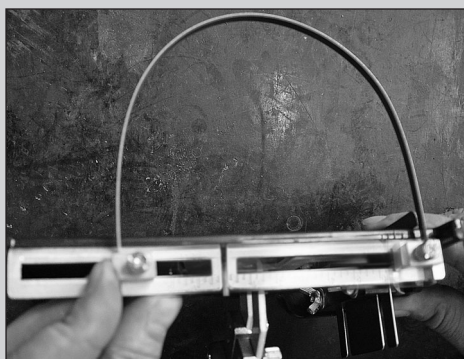

Nástavce pro výřezy pro trubky Vyr. čís. 1500000069 - 71

Nástavce pro výřezy pro trubky, kruhové čepele tvaru C, jsou vhodné pro vyřezávání zaoblení pro trubky s příslušným průměrem 20, 27 popř. 34 mm.

Montáž k ruční rezačce

CZ

Adapter se namontuje do upínače nástroje (4) po povolení čtyř upínacích šroubů (6) zástrčným šestihranným klíčem (11), zavedení adaptačního upevňovacího přípravku a následném pevném utahení čtyř upínacích šroubů (6).

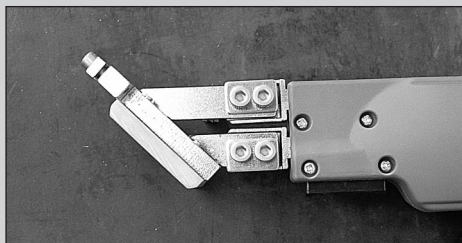
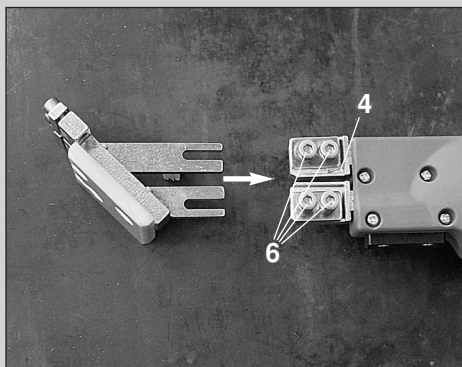

Vybraný řezací nástavec se zavede po povolení spojovacích šroubů na adaptéru a zafixuje dle požadovaného rozměru jejich pevným utahením.

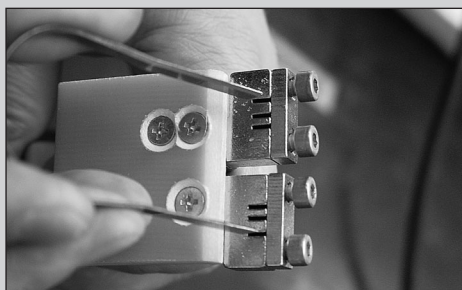
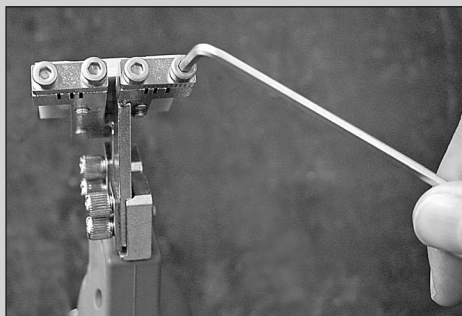

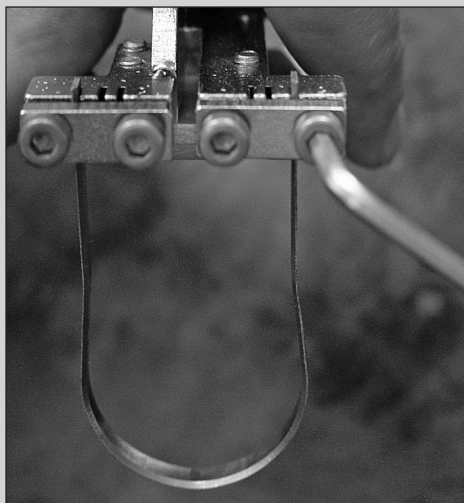

CZ

Řezací nástavec umožňuje vyříznutí polokruhových vybrání např. pro trubky, vedení apod.



CE ES Prohlášení o shodě

Tímto společností,
WALTER WERKZEUGE SALZBURG GmbH, Gewerbeparkstrasse 9, 5081 Anif, Austria
prohlašuje, že níže uvedený stroj svou koncepcí a druhem
konstrukce a v provedení námi uvedeném do provozu odpovídá příslušným
ustanovením směrnice ES.

Toto prohlášení se vztahuje pouze na stroj ve stavu, v kterém byl uveden do oběhu.
Díly, umístěné dodatečně koncovým uživatelem a/nebo dodatečně provedené zásahy nejsou
brány v úvahu.

Označení výrobku / Funkce: **Ruční tavná řezačka 190 W**

Označení typu / modelu: **WPS 190**

Sériové číslo / Číslo šarže: **10-1306 – 2013-06**

Obchodní označení: **Ruční tavná řezačka Rothenberger Industrial**

Příslušné směrnice ES: - ES Směrnice o elektromagnetické kompatibilitě (EMV) 2004/108/EG
- EU Směrnice o omezení používání některých nebezpečných látek v elektrických a
elektronických zařízeních (RoHS) 2011/65/EU

Použité harmonizované normy: **EN 60335-1:2002/A15:2011; EN 60335-2-45:2002/A2:2012; EN 62233:2008;
EN 55011:2009/A1:2010; EN 61000-3-2:2006/A1:2009/A2:2009; EN 61000-3-3:2008;
EN 61000-6-2:2005 ; EN 50581:2012**



Ben Shields
Vedoucí nákupu
Zplnomocněný pracovník
pro technické podklady

Anif, 01-06-2013

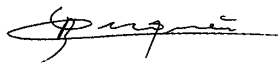

Mag. Bart Duquène
Senior Product Manager

Technické podklady jsou k dispozici / lze obdržet u:
WALTER WERKZEUGE SALZBURG GmbH,
Gewerbeparkstrasse 9, 5081 Anif, Austria

Toto je originální verze ES Prohlášení o shodě.

Záruční karta

Rok výroby: 06/2013

Model: Ruční tavná řezačka WPS 190

Gratulujeme Vám ke koupi
tohoto vysoce kvalitního výrobku.
Náš závazek být kvalitní
samozřejmě zahrnuje také
služby našim zákazníkům.

Pokud se po zakoupení proti
očekávání vyskytnou závady
způsobené vadným materiálem
nebo vadným zpracováním
poskytujeme dle záručního
práva záruku na výrobek
používaný v privátní oblasti.



Poskytnutí záruky předpokládá:
Přístroj nebyl používán
nepříměrným způsobem, nebyl
pretěžován, nebyl kombinován
se špatným příslušenstvím a
opravy byly prováděny pouze
autorizovanou opravnou.

Pro průmyslové použití platí
odlišné podmínky pro poskytnutí
záruky.

Záruční listina je platná pouze
s platným dokladem o nákupu
výrobku. Obojí, prosím, pečlivě
uschovejte.

Záruční lhůta v délce 2 let začíná běžet dnem nákupu. Uschovejte si prosím pokladní doklad jako průkaz
nákupu. Záruka se prodlužuje o počet dnů strávených v opravě. V době trvání záruky lze vadné přístroje
zaslat **VYPLACENÉ DO FIRMY** na adresy, které jsou uvedeny na zadní straně tohoto manuálu.

V rámci záručního práva rozhodneme o opravě či výměně přístroje.

Pokud není přiložen originál dokladu o nákupu přístroje, provedeme opravu výhradně za poplatek.
Rovněž po uplynutí záruční lhůty máte možnost zaslat nám defektní přístroj za účelem opravy **VYPLACENÉ
DO FIRMY**.

Rozpočty nákladů a opravy po uplynutí záruční lhůty provádíme v každém případě za poplatek.

Abychom mohli Vaši žádost zpracovat snadno a efektivně, zašlete nám, prosím, svou poptávku pokud je to
možné **e-mailem**, s uvedením Vašeho **telefonního čísla** (na kterém jste v průběhu našich úředních hodin k
zastižení) a rovněž **číslo výrobku**.

Výrobek zašlete, prosím, dobře zabalený, přiložte krátký popis závady
a rovněž Vaši adresu (včetně telefonního čísla).
Právní povinnost ručení předavatele není zárukou omezena.

Výr. čís. 150000062



ROTHENBERGER

INDUSTRIAL

Service Österreich:
Walter Werkzeuge Salzburg GmbH
Gewerbeparkstrasse 9, 5081 Anif, Austria
Servicehotline: 0043 6246 72091-60

Service Deutschland:
Walter Service Deutschland
Chiemseestrasse 220, 83278 Traunstein
Kostenlose Servicehotline: Tel.: 00800 925 837 88
(nur deutsches Festnetz, nicht alle Mobilfunkbetreiber)

Servicefax: 0043 6246 72091-15
Email: service@walter-werkzeuge.com
www.walter-werkzeuge.com

© 2011 – 2013.
This publication is subject to copyright and must not be reproduced,
copied or otherwise used in any way or for any purpose without the consent in writing of:
Rothenberger Industrial GmbH, 65779 Kelkheim, Germany